



**UVP 2022**



# VERKAUFSPREISLISTE 2022

Alle UVP sind inkl. 19% MwSt., exkl. Transport und Montage.

Ihr Gardendreams Team wünscht Ihnen viel Erfolg beim Verkauf unserer Produkte!

ÜBERDACHUNGEN	4
WÄNDE	22
GARTENZIMMER	33
SONNENSCHUTZ	38
OUTDOOR CABINS	49
ALUMINIUM CARPORTS	51
ZUBEHÖR	56
LIEFERZEITEN	68

# ALUMINIUM ÜBERDACHUNGEN

EASY EDITION INKL. POLYCARBONAT	5
EASY LED EDITION INKL. POLYCARBONAT	6
EASY EDITION INKL. GLAS	7
LEGEND PLUS EDITION INKL. POLYCARBONAT	8
LEGEND PLUS EDITION INKL. GLAS	9
EXPERT PLUS EDITION INKL. POLYCARBONAT	10
EXPERT PLUS EDITION INKL. GLAS	11
FLATROOF EDITION INKL. GLAS VERSION A	12
FLATROOF EDITION INKL. GLAS VERSION B	13
FLATROOF EDITION INKL. GLAS VERSION C	14
FLATROOF EDITION INKL. GLAS VERSION D	15
SUPERIOR EDITION INKL. POLYCARBONAT	16
SUPERIOR EDITION INKL. GLAS	17
FREISTEHENDE KONSTRUKTION LEGEND EDITION	18
SCHIEBEDACH ALS AUFBAU UND EINZELFELD	19
SCHIEBEDACH INKL. POLYCARBONAT	20
SCHIEBEDACH INKL. GLAS	21

## Easy Edition inkl. 16 mm Polycarbonat

<b>Farben</b>	○ RAL 9016 weiß ● RAL 7016 anthrazit glatt
<b>Eindeckung</b>	Polycarbonat Opal 16 mm
<b>Rinnenprofil</b>	Flach (Mauer- und Rinnenprofil bei 400, 500, 600, 700 cm gekoppelt)
<b>Pfosten</b>	9 x 9 x 240 cm
<b>Zwischenträger</b>	55 x 65 mm
<b>Abdecker</b>	Gummi (schwarz)
<b>Dachneigung</b>	8°
<b>Sondermaße</b>	Nicht möglich

Polycarbonatplatten werden in 98 cm Breite geliefert.

**Achtung:** Aus statischen Gründen müssen bei den Abmessungen 300 x 250, 300 x 300, 600 x 250 und 600 x 300 die äußeren Pfosten um jeweils 50 cm eingerückt werden.

**Falls Sie dieses nicht möchten, ist optional ein Verstärkungsprofil erhältlich, welches an die Rinne verbaut werden kann (siehe Optionen).**

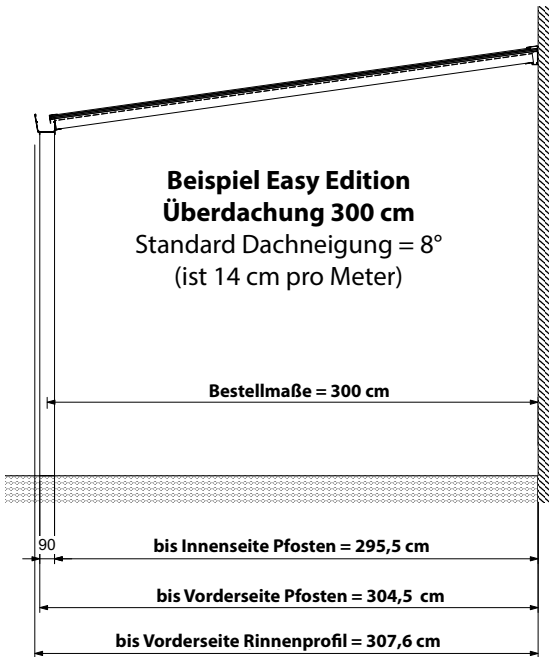

BREITE \ TIEFE	300 CM*	400 CM	500 CM	600 CM*	700 CM
	UVP	UVP	UVP	UVP	UVP
250 cm	€ 1.939	€ 2.499	€ 2.949	€ 3.419	€ 3.849
300 cm	€ 2.109	€ 2.659	€ 3.109	€ 3.759	€ 4.239

□ mit 2 Pfosten    ■ mit 3 Pfosten    ■ mit 4 Pfosten

Aufpreis Aluminiumabdecker für Träger im Set					
BREITE \ TIEFE	300 CM	400 CM	500 CM	600 CM	700 CM
	UVP	UVP	UVP	UVP	UVP
250 cm	€ 131	€ 175	€ 219	€ 261	€ 307
300 cm	€ 196	€ 258	€ 325	€ 387	€ 457

Aluminium Blende				
300 CM	400 CM	500 CM	600 CM	700 CM
UVP	UVP	UVP	UVP	UVP
€ 69	€ 99	€ 129	€ 159	€ 189

Seitenwand inkl. Polycarbonat			
TIEFE	Höhe	Fächer	UVP
250 cm	210/250 cm	3	€ 1.059
300 cm	210/250 cm	3	€ 1.119

Wird als loses Material geliefert und muss zugeschnitten werden.

OPTIONEN		
Abwasserset	Verstärkung Rinnenprofil 300 cm	
UVP pro Stück	€ 79	€ 169

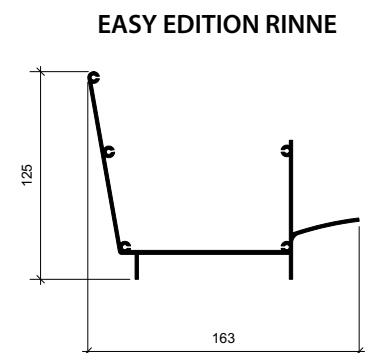
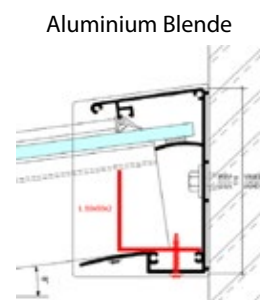

\* Wenn Verstärkungsprofil(e) erforderlich sind; für 300 cm ist 1 Stück und für 600 cm sind 2 Stück erforderlich.

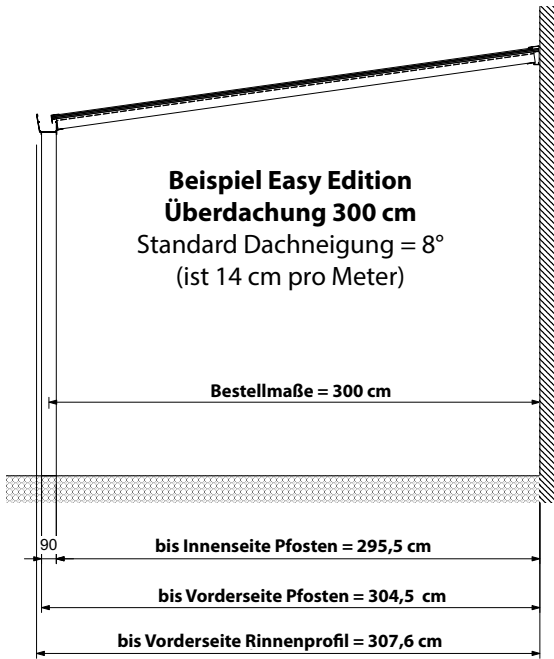

## Easy LED Edition inkl. 16 mm Polycarbonat

- Farben**
  - RAL 9016 weiß
  - RAL 7016 anthrazit glatt
- Eindeckung** Polycarbonat Opal 16 mm
- Rinnenprofil** Flach (Mauer- und Rinnenprofil bei 400, 500, 600, 700 cm gekoppelt)
- Pfosten** 9 x 9 x 240 cm
- Zwischenträger** 55 x 65 mm, ausgestattet mit LED-Streifen (mit Fernbedienung)
- Abdecker** Gummi (schwarz)
- Dachneigung** 8°
- Sondermaße** Nicht möglich

Polycarbonatplatten werden in 98 cm Breite geliefert.

**Achtung:** Aus statischen Gründen müssen bei den Abmessungen 300 x 250, 300 x 300, 600 x 250 und 600 x 300 die äußeren Pfosten um jeweils 50 cm eingerückt werden.

Falls Sie dieses nicht möchten, ist optional ein Verstärkungsprofil erhältlich, welches an die Rinne verbaut werden kann (siehe Optionen).

BREITE TIEFE	300 CM*	400 CM	500 CM	600 CM*	700 CM
	UVP	UVP	UVP	UVP	UVP
250 cm	€ 2.309	€ 2.869	€ 3.739	€ 4.189	€ 4.629
300 cm	€ 2.479	€ 3.039	€ 3.899	€ 4.539	€ 5.009

□ mit 2 Pfosten    ■ mit 3 Pfosten    ■ mit 4 Pfosten

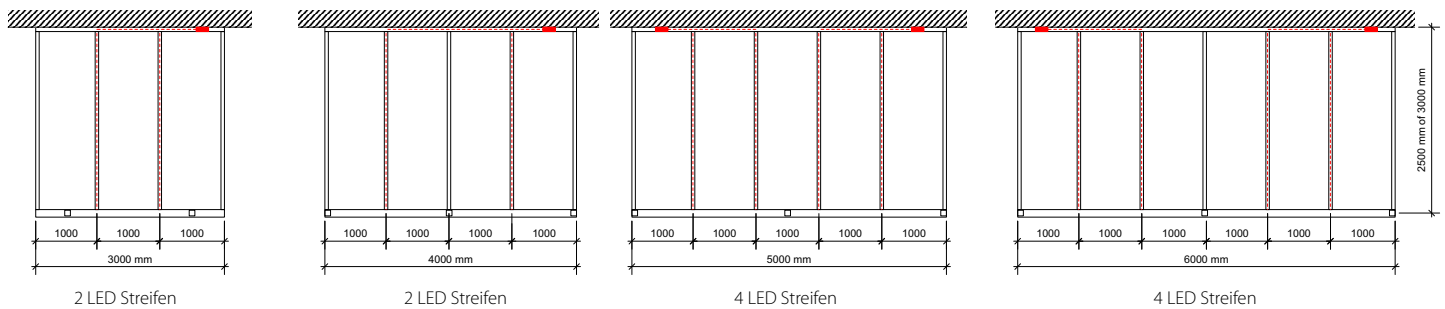

□ LED Streifen

Für Optionen/Erweiterungen für diese Überdachung siehe Seite 5



### EASY EDITION RINNE

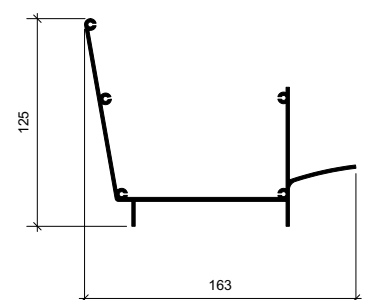

OPTIONEN	
Abwasserset	Verstärkung Rinnenprofil 300 cm
UVP pro Stück	UVP pro Stück
€ 79	€ 169

\* Wenn Verstärkungsprofil(e) erforderlich sind; für 300 cm ist 1 Stück und für 600 cm sind 2 Stück erforderlich.

## Easy Edition inkl. 8 mm Glas

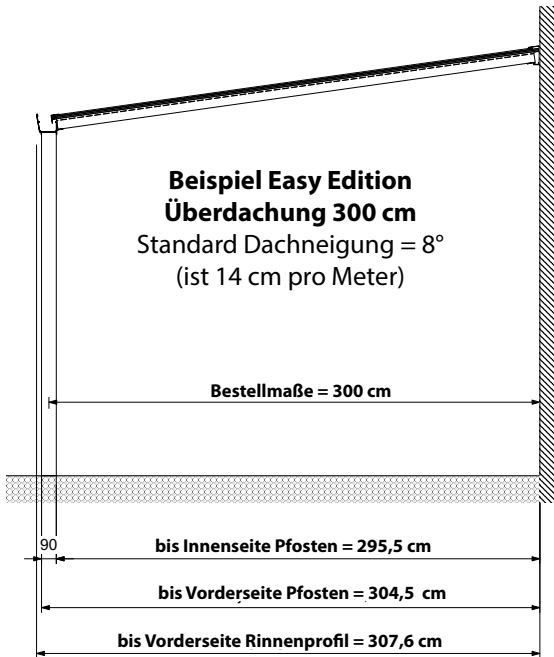

<b>Farben</b>	○ RAL 9016 weiß
	● RAL 7016 anthrazit glatt
<b>Eindeckung</b>	8 mm Glas, Klar
<b>Rinnenprofil</b>	Flach verstärkt (Mauer/Rinnenprofil bei 400, 500, 600, 700 cm gekoppelt)
<b>Pfosten</b>	9 x 9 x 240 cm
<b>Zwischenträger</b>	55 x 65 mm
<b>Abdecker</b>	Gummi (schwarz)
<b>Dachneigung</b>	8°
<b>Sondermaße</b>	Nicht möglich

TIEFE \ BREITE	300 cm*	400 cm	500 cm	600 cm*	700 cm
	Fächer: 4	Fächer: 5	Fächer: 7	Fächer: 8	Fächer: 9
	UVP	UVP	UVP	UVP	UVP
<b>250 cm</b>	€ 2.829	€ 3.519	€ 3.889	€ 4.619	€ 5.239
<b>300 cm</b>	€ 3.069	€ 3.879	€ 4.299	€ 5.159	€ 5.849

□ mit 2 Pfosten    ■ mit 3 Pfosten    ■ mit 4 Pfosten

Aufpreis Aluminiumabdecker für Träger im Set					
TIEFE \ BREITE	300 CM	400 CM	500 CM	600 CM	700 CM
	UVP	UVP	UVP	UVP	UVP
<b>250 cm</b>	€ 178	€ 219	€ 263	€ 304	€ 351
<b>300 cm</b>	€ 293	€ 360	€ 434	€ 503	€ 579

Aluminium Blende				
300 CM	400 CM	500 CM	600 CM	700 CM
UVP	UVP	UVP	UVP	UVP
€ 69	€ 99	€ 129	€ 159	€ 189



Aluminium Blende



Rinne Easy Edition

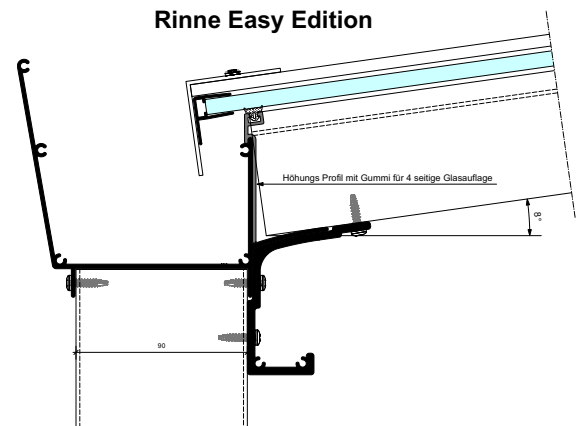

OPTIONEN	
<b>Abwasserset</b>	
UVP pro Stück	€ 79

## Legend Plus Edition inkl. 16 mm Polycarbonat

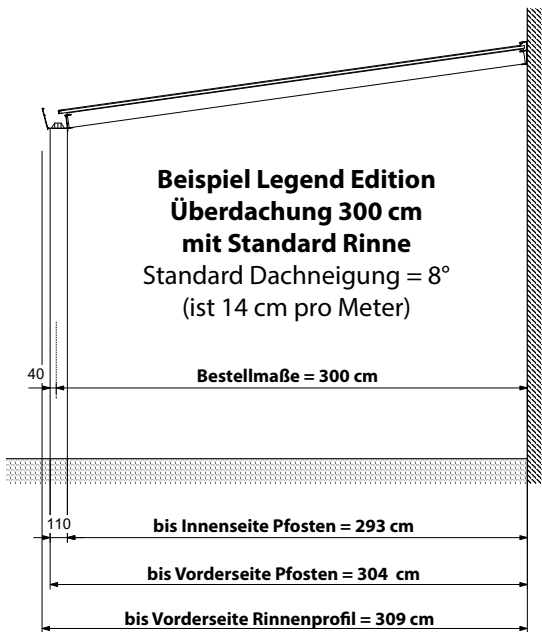

### Farben

- RAL 9016 weiß
- RAL 9005 schwarz Struktur
- RAL 7016 anthrazit Struktur
- RAL 9007 grau Struktur

### Eindeckung

Polycarbonat Opal / Klar 16 mm

### Rinnenprofil

Standard flach

### Pfosten

11 x 11 x 240 cm

### Zwischenträger

55 x 95 mm, ab 401 cm Tiefe verstärkt

### Abdecker

Aluminium

### Dachneigung

Die Träger sind für die Standard Dachneigung von 8° vorbereitet. (Siehe Tabelle im Anhang Seite 72). Bei Abweichung fällt der Aufpreis (und ggf. bei steilerer Dachneigung das nächst größere Tiefenmaß) für das Sondermaß an.

### Sondermaße

Nächstgrößeres Maß + € 105,-

Polycarbonatplatten werden in 98 cm Breite geliefert.

Überdachungen ab 701 cm werden mit 2 Abwasserset geliefert.

\* Die Garantie für Polycarbonat erlischt, wenn die Dachneigung weniger als 8° beträgt.

BREITE \ TIEFE	300 cm	400 cm	500 cm	600 cm	700 cm	800 cm
	UVP	UVP	UVP	UVP	UVP	UVP
200 cm	€ 2.479	€ 2.909	€ 3.409	€ 3.499	€ 4.229	€ 5.069
250 cm	€ 2.609	€ 3.019	€ 3.559	€ 3.999	€ 4.429	€ 5.359
300 cm	€ 2.799	€ 3.289	€ 3.889	€ 4.369	€ 4.859	€ 5.869
350 cm	€ 2.989	€ 3.529	€ 4.199	€ 4.749	€ 5.289	€ 6.429
400 cm	€ 3.179	€ 3.799	€ 4.499	€ 5.129	€ 5.729	€ 6.999
450 cm	€ 4.549	€ 5.399	€ 6.359	€ 7.229	€ 8.069	€ 9.749
500 cm	€ 4.839	€ 5.789	€ 6.829	€ 7.759	€ 8.679	€ 10.499

BREITE \ TIEFE	900 cm	1000 cm	1100 cm	1200 cm	1300 cm	1400 cm
	UVP	UVP	UVP	UVP	UVP	UVP
200 cm	€ 5.599	€ 5.919	€ 6.429	€ 6.949	€ 7.439	€ 7.959
250 cm	€ 5.769	€ 6.169	€ 6.629	€ 7.289	€ 7.829	€ 8.279
300 cm	€ 6.469	€ 6.999	€ 7.639	€ 8.059	€ 8.779	€ 9.199
350 cm	€ 7.129	€ 7.699	€ 8.359	€ 8.839	€ 9.659	€ 10.129
400 cm	€ 7.859	€ 8.369	€ 9.129	€ 9.639	€ 10.509	€ 11.039
450 cm	€ 10.779	€ 11.779	€ 12.669	€ 13.449	€ 14.749	€ 15.379
500 cm	€ 11.579	€ 12.639	€ 13.719	€ 14.569	€ 15.739	€ 16.619

- mit 2 Pfosten
- mit 3 Pfosten
- mit 4 Pfosten
- mit 5 Pfosten

OPTIONEN POLYCARBONAT (AUFPREIS)	
GD IR Klar	GD Relax
UVP pro m <sup>2</sup>	€ 23
	€ 23

Heizstrahler	Beleuchtung	Fundament
Siehe Seite 57	Siehe Seite 58	Siehe Seite 58



STANDARD RINNE

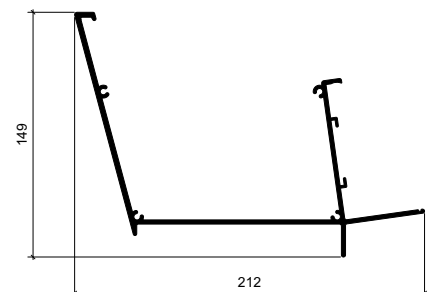



## Legend Plus Edition inkl. 8 mm Glas

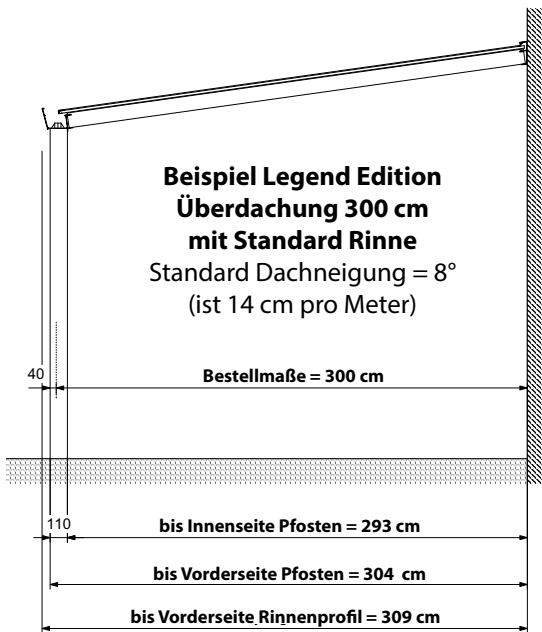

### Farben

- RAL 9016 weiß
- RAL 9005 schwarz Struktur
- RAL 7016 anthrazit Struktur
- RAL 9007 grau Struktur

### Eindeckung

VSG 8mm, Klar

### Rinnenprofil

Standard flach

### Pfosten

11 x 11 x 240 cm

### Zwischenträger

55 x 95 mm, ab 351 cm Tiefe verstärkt

### Abdecker

Aluminium

### Dachneigung

Die Träger sind für die Standard Dachneigung von 8° vorbereitet. (Siehe Tabelle im Anhang Seite 72). Bei Abweichung fällt der Aufpreis (und ggf. bei steilerer Dachneigung das nächst größere Tiefenmaß) für das Sondermaß an.

### Sondermaße

Nächstgrößeres Maß + € 226,-

Die Glasscheiben werden auf Maß geliefert.

Überdachungen ab 701 cm werden mit 2 Abwasserset geliefert.

BREITE \ TIEFE	300 cm Fächer: 4	400 cm Fächer: 5	500 cm Fächer: 7	600 cm Fächer: 8	700 cm Fächer: 9	800 cm Fächer: 11
	UVP	UVP	UVP	UVP	UVP	UVP
200 cm	€ 3.359	€ 3.829	€ 4.419	€ 4.869	€ 5.829	€ 6.539
250 cm	€ 3.679	€ 4.219	€ 4.899	€ 5.449	€ 6.099	€ 7.359
300 cm	€ 4.059	€ 4.589	€ 5.389	€ 6.019	€ 6.759	€ 8.159
350 cm	€ 4.519	€ 5.169	€ 6.129	€ 7.089	€ 7.769	€ 9.409
400 cm	€ 5.359	€ 6.329	€ 7.639	€ 8.629	€ 9.709	€ 11.549

BREITE \ TIEFE	900 cm Fächer: 12	1000 cm Fächer: 13	1100 cm Fächer: 14	1200 cm Fächer: 15	1300 cm Fächer: 17	1400 cm Fächer: 18
	UVP	UVP	UVP	UVP	UVP	UVP
200 cm	€ 7.059	€ 7.669	€ 8.169	€ 8.679	€ 9.439	€ 9.939
250 cm	€ 7.939	€ 8.659	€ 9.239	€ 9.839	€ 10.709	€ 11.299
300 cm	€ 8.839	€ 9.639	€ 10.309	€ 10.999	€ 11.979	€ 12.669
350 cm	€ 10.239	€ 11.179	€ 12.009	€ 12.839	€ 13.979	€ 14.809
400 cm	€ 12.599	€ 13.769	€ 14.809	€ 15.859	€ 17.389	€ 18.429

mit 2 Pfosten   
  mit 3 Pfosten   
  mit 4 Pfosten   
  mit 5 Pfosten   
  mit 6 Pfosten

OPTIONEN DACHGLAS (AUFPREIS)	
	
VSG mit matter Folie	VSG Stopsol klar, hitzeabweisend
UVP pro m <sup>2</sup>	UVP pro m <sup>2</sup>
€ 46	€ 142

		
Heizstrahler	Beleuchtung	Fundament
Siehe Seite 57	Siehe Seite 58	Siehe Seite 58



STANDARD RINNE

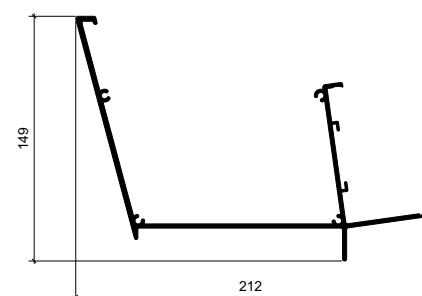

## Expert Plus Edition inkl. 16 mm Polycarbonat

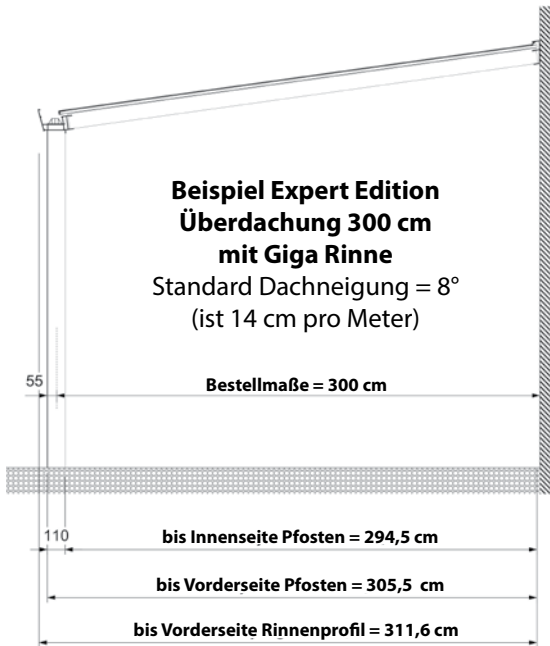

### Farben

- RAL 9016 weiß
- RAL 9005 schwarz Struktur
- RAL 7016 anthrazit Struktur
- RAL 9007 grau Struktur

### Eindeckung

Polycarbonat Opal / Klar 16 mm

### Rinnenprofil

Giga flach

### Pfosten

11x11x 240 cm

### Zwischenträger

55 x 95 mm, ab 401 cm Tiefe verstärkt

### Abdecker

Aluminium

### Dachneigung

Die Träger sind für die Standard Dachneigung von 8° vorbereitet. (Siehe Tabelle im Anhang Seite 73). Bei Abweichung fällt der Aufpreis (und ggf. bei steilerer Dachneigung das nächst größere Tiefenmaß) für das Sondermaß an.

### Sondermaße

Nächstgrößeres Maß + € 105,-

Polycarbonatplatten werden in 98 cm Breite geliefert.



Überdachungen ab 701 cm werden mit 2 Abwasserset geliefert.

\* Die Garantie für Polycarbonat erlischt, wenn die Dachneigung weniger als 8° beträgt.

BREITE \ TIEFE	300 cm	400 cm	500 cm	600 cm	700 cm
	UVP	UVP	UVP	UVP	UVP
200 cm	€ 2.929	€ 3.319	€ 3.929	*€ 4.529	€ 5.399
250 cm	€ 3.029	€ 3.449	*€ 4.099	*€ 5.039	€ 5.649
300 cm	€ 3.249	€ 3.729	*€ 4.429	*€ 5.429	€ 6.089
350 cm	€ 3.429	€ 3.989	*€ 4.759	*€ 5.829	€ 6.499
400 cm	€ 3.619	€ 4.249	*€ 5.469	€ 6.229	€ 6.929
450 cm	€ 4.989	€ 5.859	€ 6.929	€ 7.899	€ 8.859
500 cm	€ 5.299	€ 6.249	€ 7.389	€ 8.459	€ 9.479

 mit 2 Pfosten     mit 3 Pfosten

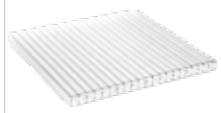
**Achtung:** Bei 600 cm Breite und 2 Pfosten ist eine Kombination mit Glasschiebewänden aufgrund maximaler Durchbiegung nicht möglich.  
\* Mit Stahlverstärkung.

OPTIONEN POLYCARBONAT (AUFPREIS)	
	
GD IR Klar	GD Relax
UVP pro m <sup>2</sup>	€ 23
	€ 23

		
Heizstrahler	Beleuchtung	Fundament
Siehe Seite 57	Siehe Seite 58	Siehe Seite 58

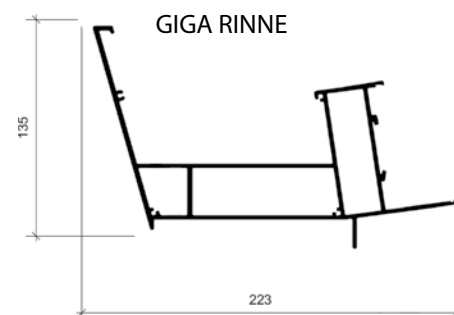

## Expert Plus Edition inkl. 8 mm Glas

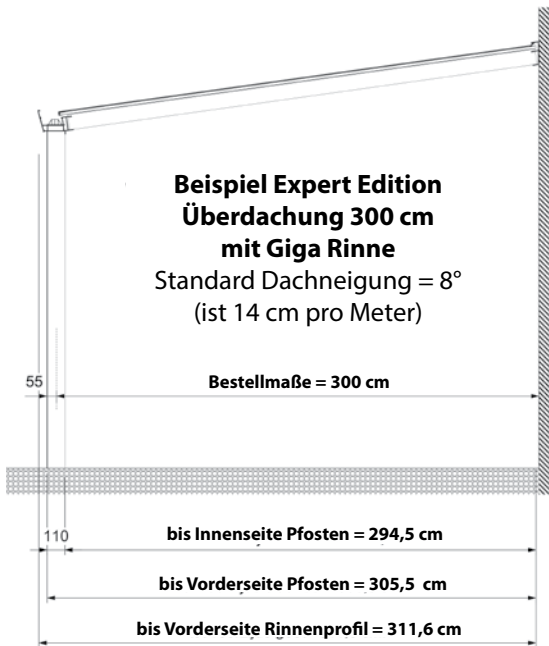

### Farben

- RAL 9016 weiß
- RAL 9005 schwarz Struktur
- RAL 7016 anthrazit Struktur
- RAL 9007 grau Struktur

### Eindeckung

VSG 8mm, Klar

### Rinnenprofil

Giga flach

### Pfosten

11 x 11 x 240 cm

### Zwischenträger

55 x 95 mm, ab 351 cm Tiefe verstärkt

### Abdecker

Aluminium

### Dachneigung

Die Träger sind für die Standard Dachneigung von 8° vorbereitet. (Siehe Tabelle im Anhang Seite 73). Bei Abweichung fällt der Aufpreis (und ggf. bei steilerer Dachneigung das nächst größere Tiefenmaß) für das Sondermaß an.

### Sondermaße

Nächstgrößeres Maß + € 226,-

Die Glasscheiben werden auf Maß geliefert.

Überdachungen ab 701 cm werden mit 2 Abwasserset geliefert.

BREITE TIEFE	300 cm Fächer: 4	400 cm Fächer: 5	500 cm Fächer: 7	600 cm Fächer: 8	700 cm Fächer: 9
	UVP	UVP	UVP	UVP	UVP
200 cm	€ 3.799	€ 4.299	*€ 5.159	*€ 5.759	€ 6.619
250 cm	€ 3.859	€ 4.719	*€ 5.669	*€ 6.369	€ 6.919
300 cm	€ 4.269	€ 5.119	*€ 6.189	**€ 6.969	€ 7.599
350 cm	€ 4.759	€ 5.739	*€ 6.989	€ 8.119	€ 8.679
400 cm	€ 5.649	*€ 7.129	€ 8.439	€ 9.539	€ 10.759

mit 2 Pfosten

mit 3 Pfosten

**Achtung:** <sup>1</sup> Bei 600 cm Breite und 2 Pfosten ist eine Kombination mit Glasschiebewänden aufgrund maximaler Durchbiegung nicht möglich.

<sup>2</sup> Aus statischen Gründen müssen die äußeren Pfosten bei der Abmessung 600x300 cm, 50 cm eingerückt werden.

\* Mit Stahlverstärkung.



OPTIONEN DACHGLAS (AUFPREIS)	
VSG mit matter Folie	VSG Stopsol klar, hitzeabweisend
UVP pro m <sup>2</sup>	
€ 46	€ 142

Heizstrahler	Beleuchtung	Fundament
Siehe Seite 57	Siehe Seite 58	Siehe Seite 58

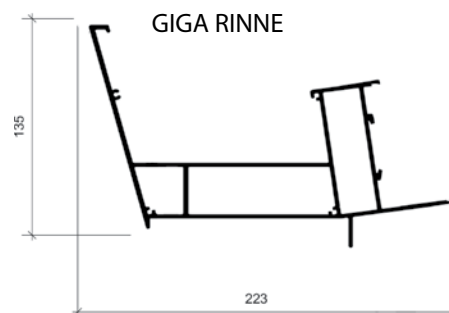



## Flatroof Edition Version A

- Farben**
- RAL 9005 schwarz Struktur
  - RAL 7016 anthrazit Struktur
  - RAL 9007 grau Struktur
- Eindeckung** VSG 8mm, Klar
- Rinnenprofil** Gerade mit 5 cm Überstand
- Pfosten** 11 x 11 x 240 cm
- Zwischenträger** 55 x 95 mm, ab 351 cm Tiefe verstärkt
- Abdecker** Aluminium
- Entwässerung** Standard mit zwei Wasserablauf
- Sondermaße** Nächstgrößeres Maß + € 302,-

BREITE \ TIEFE	300 cm Fächer 4	400 cm Fächer 5	500 cm Fächer 7	600 cm Fächer 8	700 cm Fächer 9
	UVP	UVP	UVP	UVP	UVP
250 cm	€ 5.885	€ 7.741	€ 8.240	€ 8.921	€ 9.826
300 cm	€ 6.577	€ 7.799	€ 9.035	€ 9.820	€ 10.830
350 cm	€ 7.132	€ 8.402	€ 9.830	€ 10.306	€ 11.839
400 cm	€ 8.495	€ 10.031	€ 11.917	€ 13.075	€ 14.456

- mit 2 Pfosten     mit 3 Pfosten

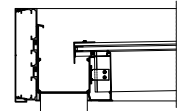

Standard Rinnenkappe

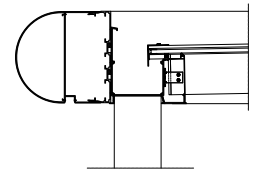

Optionale Runde Rinnenkappe

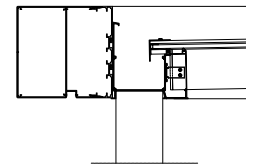

Optionale Gerade Rinnenkappe



Rinnenkappe Rund oder Gerade 22 cm (Aufpreis)					
BREITE \ TIEFE	300 CM	400 CM	500 CM	600 CM	700 CM
	UVP	UVP	UVP	UVP	UVP
250 cm	€ 634	€ 713	€ 794	€ 873	€ 953
300 cm	€ 713	€ 794	€ 873	€ 953	€ 1.032
350 cm	€ 794	€ 873	€ 953	€ 1.101	€ 1.111
400 cm	€ 873	€ 953	€ 1.032	€ 1.111	€ 1.192

LED-strip inkl. LED-driver, (Verlängerungs)kabel und Opale abdecker (Aufpreis)					
BREITE \ TIEFE	300 CM	400 CM	500 CM	600 CM	700 CM
	UVP	UVP	UVP	UVP	UVP
250 cm	€ 600	€ 644	€ 678	€ 703	€ 767
300 cm	€ 600	€ 644	€ 678	€ 703	€ 767
350 cm	€ 644	€ 690	€ 744	€ 769	€ 832
400 cm	€ 663	€ 690	€ 744	€ 769	€ 832

OPTIONEN DACHEINDECKUNG PRO M <sup>2</sup> (AUFPREIS)		
		
VSG mit matter Folie	VSG Stopsol klar, hitzeabweisend	Sandwichplatten 16 mm weiß
UVP	€ 46	€ 142
		€ 54

OPTION SOMFY DIMMSET (LED)

Somfy Fernbedienung
€ 407

		
Heizstrahler	Beleuchtung	Fundament
Siehe Seite 57	Siehe Seite 58	Siehe Seite 58

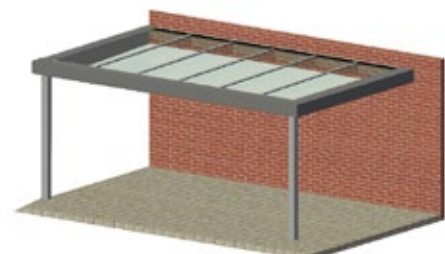



## Flatroof Edition Version B

- Farben**
- RAL 9005 schwarz Struktur
  - RAL 7016 anthrazit Struktur
  - RAL 9007 grau Struktur
- Eindeckung** VSG 8mm, Klar
- Rinnenprofil** Gerade mit 5 cm Überstand
- Pfosten** 11 x 11 x 240 cm
- Zwischenträger** 55 x 95 mm, ab 351 cm Tiefe verstärkt
- Abdecker** Aluminium
- Entwässerung** Standard mit zwei Wasserablauf
- Sondermaße** Nächstgrößeres Maß + € 302,-

BREITE \ TIEFE	300 cm Fächer 4	400 cm Fächer 5	500 cm Fächer 7	600 cm Fächer 8	700 cm Fächer 9
	UVP	UVP	UVP	UVP	UVP
250 cm	€ 5.908	€ 7.220	€ 8.491	€ 9.242	€ 10.238
300 cm	€ 6.596	€ 7.872	€ 9.292	€ 10.155	€ 11.266
350 cm	€ 7.128	€ 8.519	€ 10.092	€ 10.689	€ 12.294
400 cm	€ 8.552	€ 10.236	€ 12.311	€ 13.582	€ 15.096

mit 2 Pfosten     mit 3 Pfosten

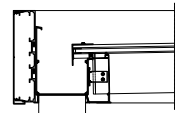

Standard Rinnenkappe

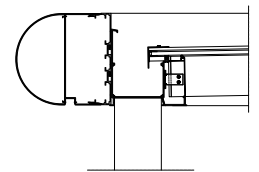

Optionale Runde Rinnenkappe

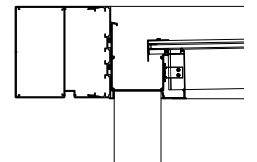

Optionale Gerade Rinnenkappe

Rinnenkappe Rund oder Gerade 22 cm (Aufpreis)					
BREITE \ TIEFE	300 CM	400 CM	500 CM	600 CM	700 CM
	UVP	UVP	UVP	UVP	UVP
250 cm	€ 436	€ 515	€ 596	€ 675	€ 757
300 cm	€ 479	€ 557	€ 634	€ 713	€ 794
350 cm	€ 515	€ 596	€ 675	€ 790	€ 836
400 cm	€ 557	€ 634	€ 713	€ 794	€ 873

LED-strip inkl. LED-driver, (Verlängerungs)kabel und Opale abdecker (Aufpreis)					
BREITE \ TIEFE	300 CM	400 CM	500 CM	600 CM	700 CM
	UVP	UVP	UVP	UVP	UVP
250 cm	€ 505	€ 550	€ 584	€ 611	€ 673
300 cm	€ 505	€ 550	€ 584	€ 611	€ 673
350 cm	€ 550	€ 577	€ 630	€ 655	€ 694
400 cm	€ 550	€ 577	€ 630	€ 655	€ 694



OPTIONEN DACHEINDECKUNG PRO M <sup>2</sup> (AUFPREIS)		
UVP	UVP	UVP
€ 46	€ 142	€ 54

OPTION SOMFY DIMMSET (LED)
Somfy Fernbedienung
€ 407

Heizstrahler	Beleuchtung	Fundament
Siehe Seite 57	Siehe Seite 58	Siehe Seite 58

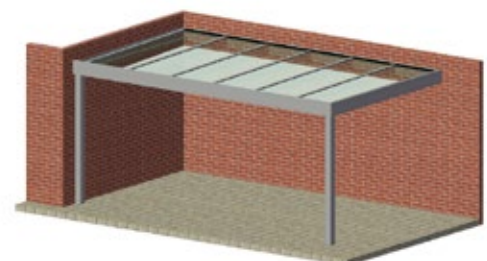



## Flatroof Edition Version C

- Farben**
- RAL 9005 schwarz Struktur
  - RAL 7016 anthrazit Struktur
  - RAL 9007 grau Struktur
- Eindeckung** VSG 8mm, Klar
- Rinnenprofil** Gerade mit 5 cm Überstand
- Pfosten** 11 x 11 x 240 cm
- Zwischenträger** 55 x 95 mm, ab 351 cm Tiefe verstärkt
- Abdecker** Aluminium
- Entwässerung** Standard mit zwei Wasserablauf
- Sondermaße** Nächstgrößeres Maß + € 302,-

BREITE \ TIEFE	300 cm Fächer 4	400 cm Fächer 5	500 cm Fächer 7	600 cm Fächer 8	700 cm Fächer 9
	UVP	UVP	UVP	UVP	UVP
250 cm	€ 5.352	€ 6.665	€ 7.937	€ 8.687	€ 9.680
300 cm	€ 5.963	€ 7.241	€ 8.666	€ 9.525	€ 10.635
350 cm	€ 6.427	€ 7.816	€ 9.386	€ 10.059	€ 11.589
400 cm	€ 7.774	€ 9.455	€ 11.531	€ 12.801	€ 14.316

- mit 2 Pfosten     mit 3 Pfosten

Rinnenkappe Rund oder Gerade 22 cm (Aufpreis)					
BREITE \ TIEFE	300 CM	400 CM	500 CM	600 CM	700 CM
	UVP	UVP	UVP	UVP	UVP
	€ 296	€ 392	€ 500	€ 596	€ 694

LED-strip inkl. LED-driver, (Verlängerungs)kabel und Opale abdecker (Aufpreis)					
BREITE \ TIEFE	300 CM	400 CM	500 CM	600 CM	700 CM
	UVP	UVP	UVP	UVP	UVP
250 cm	€ 454	€ 505	€ 544	€ 571	€ 640
300 cm	€ 454	€ 505	€ 544	€ 571	€ 640
350 cm	€ 454	€ 505	€ 544	€ 571	€ 640
400 cm	€ 454	€ 505	€ 544	€ 571	€ 640

OPTIONEN DACHEINDECKUNG PRO M <sup>2</sup> (AUFPREIS)		
		
VSG mit matter Folie	VSG Stopsol klar, hitzeabweisend	Sandwichplatten 16 mm weiß
UVP	€ 46	€ 142
		€ 54

OPTION SOMFY DIMMSET (LED)

Somfy Fernbedienung
€ 407

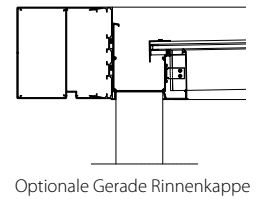
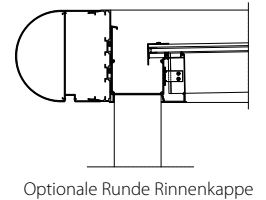
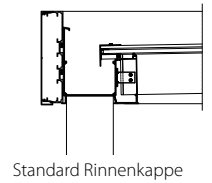

		
Heizstrahler	Beleuchtung	Fundament
Siehe Seite 57	Siehe Seite 58	Siehe Seite 58



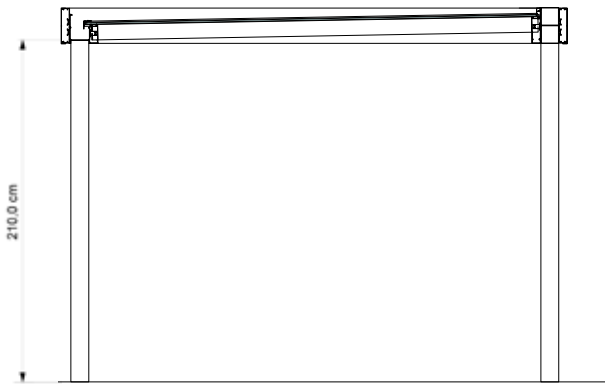

## Flatroof Edition Version D

<b>Farben</b>	<ul style="list-style-type: none"> <li>● RAL 9005 schwarz Struktur</li> <li>● RAL 7016 anthrazit Struktur</li> <li>● RAL 9007 grau Struktur</li> </ul>
<b>Eindeckung</b>	VSG 8mm, Klar
<b>Rinnenprofil</b>	Gerade mit 5 cm Überstand
<b>Pfosten</b>	11 x 11 x 240 mm
<b>Zwischenträger</b>	55 x 95 mm, ab 351 cm Tiefe verstärkt
<b>Abdecker</b>	Aluminium
<b>Entwässerung</b>	Standard mit zwei Wasserablauf
<b>Sondermaße</b>	Nächstgrößeres Maß + € 302,-

BREITE \ TIEFE	300 cm Fächer 4	400 cm Fächer 5	500 cm Fächer 7	600 cm Fächer 8	700 cm Fächer 9
	UVP	UVP	UVP	UVP	UVP
250 cm	€ 7.553	€ 9.042	€ 10.831	€ 12.165	€ 13.495
300 cm	€ 8.316	€ 9.763	€ 11.702	€ 13.153	€ 14.598
350 cm	€ 8.927	€ 10.491	€ 12.578	€ 13.683	€ 15.705
400 cm	€ 10.420	€ 12.277	€ 14.869	€ 16.726	€ 18.580

mit 4 Pfosten
  mit 6 Pfosten

Rinnenkappe Rund oder Gerade 22 cm (Aufpreis)					
BREITE \ TIEFE	300 CM	400 CM	500 CM	600 CM	700 CM
	UVP	UVP	UVP	UVP	UVP
250 cm	€ 728	€ 821	€ 911	€ 1.003	€ 1.095
300 cm	€ 821	€ 911	€ 1.003	€ 1.095	€ 1.186
350 cm	€ 911	€ 1.003	€ 1.095	€ 1.268	€ 1.276
400 cm	€ 1.003	€ 1.095	€ 1.186	€ 1.276	€ 1.370

LED-strip inkl. LED-driver, (Verlängerungs)kabel und Opale abdecker (Aufpreis)					
BREITE \ TIEFE	300 CM	400 CM	500 CM	600 CM	700 CM
	UVP	UVP	UVP	UVP	UVP
250 cm	€ 832	€ 934	€ 1.017	€ 1.074	€ 1.220
300 cm	€ 832	€ 934	€ 1.017	€ 1.074	€ 1.220
350 cm	€ 934	€ 994	€ 1.119	€ 1.178	€ 1.263
400 cm	€ 934	€ 994	€ 1.119	€ 1.178	€ 1.263

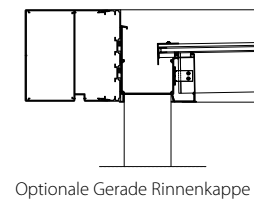
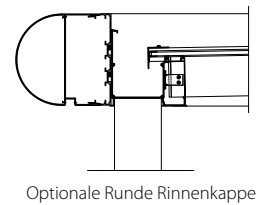
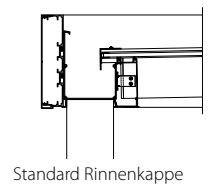

OPTIONEN DACHEINDECKUNG PRO M <sup>2</sup> (AUFPREIS)		
		
VSG mit matter Folie	VSG Stopsol klar, hitzeabweisend	Sandwichplatten 16 mm weiß
UVP	€ 46	€ 142
		€ 54

OPTION SOMFY DIMMSET (LED)

Somfy Fernbedienung
€ 407

		
Heizstrahler	Beleuchtung	Fundament
Siehe Seite 57	Siehe Seite 58	Siehe Seite 58

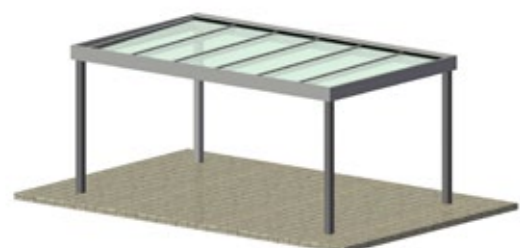

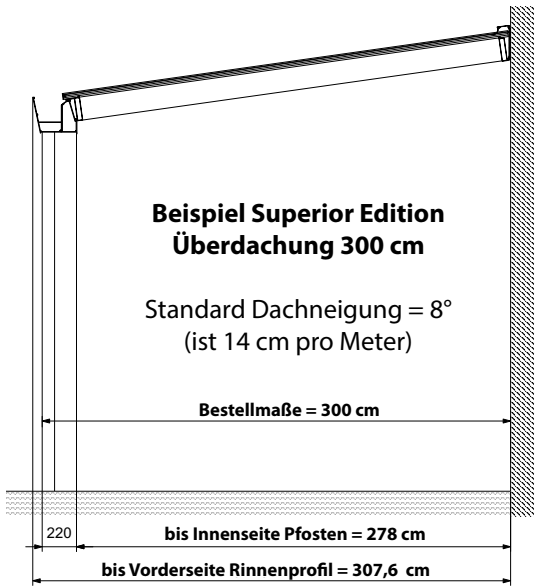

## Superior Edition inkl. 16 mm Polycarbonat

<b>Farben</b>	● RAL 7016 anthrazit Struktur
<b>Eindeckung</b>	Polycarbonat Opal / Klar 16 mm
<b>Rinnenprofil</b>	Superior flach
<b>Pfosten</b>	15 x 22 (aus zwei Teilen), 250 cm Länge
<b>Zwischenträger</b>	75 x 150 mm
<b>Abdecker</b>	Aluminium
<b>Dachneigung</b>	Die Träger sind für die Standard Dachneigung von 8° vorbereitet. (Siehe Tabelle im Anhang Seite 74). Bei Abweichung fällt der Aufpreis (und ggf. bei steilerer Dachneigung das nächst größere Tiefenmaß) für das Sondermaß an.
<b>Sondermaße</b>	Nächstgrößeres Maß + € 257,-

Überdachungen ab 701 cm werden mit 2 Abwassersets geliefert.

\* Die Garantie für Polycarbonat erlischt, wenn die Dachneigung weniger als 8° beträgt.

BREITE \ TIEFE	400 cm	500 cm	600 cm	700 cm
	UVP	UVP	UVP	UVP
300 cm	€ 8.322	€ 9.539	€ 10.666	€ 13.552
350 cm	€ 8.839	€ 10.085	€ 11.303	€ 14.968
400 cm	€ 9.496	€ 11.017	€ 12.556	€ 15.710
500 cm	€ 10.425	€ 12.172	€ 13.887	€ 17.250
600 cm	€ 12.780	€ 16.073	€ 17.525	€ 19.580

mit 2 Pfosten

**Achtung:** Um die erforderliche Stabilität sicherzustellen, ist es zwingend notwendig die Bodenanker für Superior zu verwenden!!

OPTIONEN POLYCARBONAT (AUFPREIS)	
GD IR Klar	GD Relax
UVP pro m <sup>2</sup>	€ 23
	€ 23

Superior Line LED set	Heizstrahler	Bodenanker Superior
Siehe Seite 57	Siehe Seite 58	Siehe Seite 58

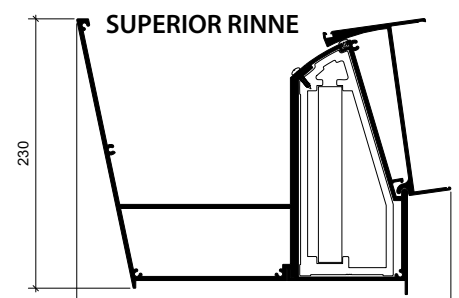



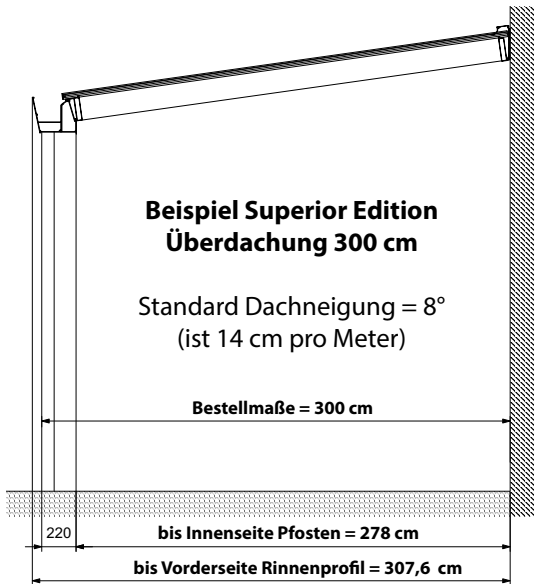

## Superior Edition inkl. 8 mm Glas

<b>Farben</b>	● RAL 7016 anthrazit Struktur
<b>Eindeckung</b>	8 oder 10 mm klar VSG (je nach Tiefe)
<b>Rinnenprofil</b>	Superior flach
<b>Pfosten</b>	15 x 22 (aus zwei Teilen), 250 cm Länge
<b>Zwischenträger</b>	75 x 150 mm
<b>Abdecker</b>	Aluminium
<b>Dachneigung</b>	Die Träger sind für die Standard Dachneigung von 8° vorbereitet. (Siehe Tabelle im Anhang Seite 74). Bei Abweichung fällt der Aufpreis (und ggf. bei steilerer Dachneigung das nächst größere Tiefenmaß) für das Sondermaß an.
<b>Sondermaße</b>	Nächstgrößeres Maß + € 302,-

Überdachungen ab 701 cm werden mit 2 Abwassersets geliefert.

TIEFE \ BREITE	400 cm	500 cm	600 cm	700 cm
	UVP	UVP	UVP	UVP
300 cm	€ 10.069	€ 11.103	€ 13.009	€ 15.518
350 cm	€ 10.990	€ 12.718	€ 14.989	€ 17.725
400 cm	€ 11.981	€ 13.904	€ 16.522	€ 19.868
500 cm	€ 14.037	€ 17.277	€ 19.617	€ 23.408
600 cm	€ 17.567	€ 20.793	€ 25.771	€ 29.001

mit 2 Pfosten

**Achtung:** Um die erforderliche Stabilität sicherzustellen, ist es zwingend notwendig die Bodenanker für Superior zu verwenden!!

OPTIONEN DACHGLAS (AUFPREIS)	
	
VSG mit matter Folie	VSG Stopsol klar, hitzeabweisend
UVP pro m <sup>2</sup>	UVP
€ 46	€ 142

		
Superior Line LED set	Heizstrahler	Bodenanker Superior
Siehe Seite 57	Siehe Seite 58	Siehe Seite 58

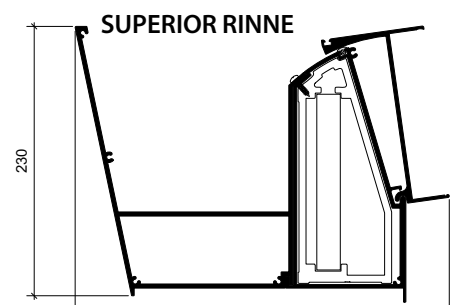

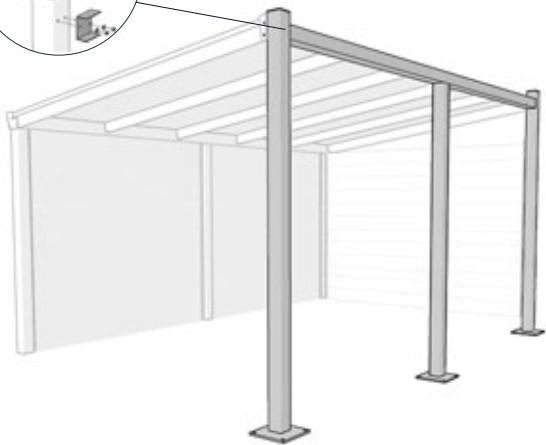
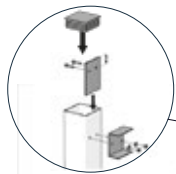



## Freistehende Konstruktion für Legend/Expert Edition

- Farben**
- RAL 9016 weiß
  - RAL 9005 schwarz Struktur
  - RAL 7016 anthrazit Struktur
  - RAL 9007 grau Struktur
- Pfosten** 11 x 11 x 300 cm

*Materialien werden in Überlänge geliefert inkl. U-Elementen und Abdeckkappen.*

BREITE	UVP	Länge Pfosten	Träger
300 cm	€ 889	2 x 300 cm	1 x 300 cm
400 cm	€ 1.019	2 x 300 cm	1 x 480 cm
500 cm	€ 1.259	3 x 300 cm	1 x 480 cm
600 cm	€ 1.319	3 x 300 cm	1 x 600 cm
700 cm	€ 1.419	3 x 300 cm	2 x 350 cm

**Achtung:** Um die Stabilität sicherzustellen, empfehlen wir auf der hohen Seite unsere Bodenanker zu verwenden!

OPTIONEN	
	
Bodenanker Zwischen	Bodenanker Eck
UVP pro Stück	€ 115
	€ 115





## Schiebedach als Aufbau und Einzelfeld

<b>Farben</b>	● RAL 9016 weiß
	● RAL 9005 schwarz Struktur
	● RAL 7016 anthrazit Struktur
	● RAL 9007 grau Struktur
<b>Eindeckung</b>	Polycarbonat Opal / Klar 16 mm VSG 8 mm
<b>Abdecker</b>	Aluminium
<b>Dachneigung</b>	8°
<b>Sondermaße</b>	Nächstgrößeres Maß + € 226,-

Felder werden Vormontiert geliefert

SCHIEBEDACH MIT POLYCARBONAT ALS AUFBAU FÜR BESTEHENDE ÜBERDACHUNGEN					
BREITE \ TIEFE	300 cm Fächer: 3	400 cm Fächer: 4	500 cm Fächer: 5	600 cm Fächer: 6	700 cm Fächer: 7
	UVP	UVP	UVP	UVP	UVP
250 cm	€ 3.227	€ 3.809	€ 4.384	€ 4.964	€ 5.541
300 cm	€ 3.454	€ 4.103	€ 4.737	€ 5.385	€ 6.035
350 cm	€ 3.680	€ 4.384	€ 5.091	€ 5.812	€ 6.513
400 cm	€ 3.890	€ 4.668	€ 5.445	€ 6.234	€ 7.009

SCHIEBEDACH MIT GLAS ALS AUFBAU FÜR BESTEHENDE ÜBERDACHUNGEN					
BREITE \ TIEFE	300 cm Fächer: 3	400 cm Fächer: 4	500 cm Fächer: 5	600 cm Fächer: 6	700 cm Fächer: 7
	UVP	UVP	UVP	UVP	UVP
250 cm	€ 4.034	€ 4.878	€ 5.727	€ 6.573	€ 7.422
300 cm	€ 4.441	€ 5.418	€ 6.388	€ 7.363	€ 8.333
350 cm	€ 4.851	€ 5.965	€ 7.067	€ 8.166	€ 9.267
400 cm	€ 5.262	€ 6.503	€ 7.732	€ 8.973	€ 10.199

EINZELFELD MIT POLYCARBONAT FÜR BESTEHENDE KONSTRUKTIONEN		
BREITE \ TIEFE	EINZELFELD	ANSCHLUSSFELDER
	UVP	UVP
250 cm	€ 1.712	€ 974
300 cm	€ 1.830	€ 1.049
350 cm	€ 1.918	€ 1.092
400 cm	€ 2.039	€ 1.155

EINZELFELD MIT GLAS FÜR BESTEHENDE KONSTRUKTIONEN		
BREITE \ TIEFE	EINZELFELD	ANSCHLUSSFELDER
	UVP	UVP
250 cm	€ 2.187	€ 1.222
300 cm	€ 2.224	€ 1.355
350 cm	€ 2.285	€ 1.482
400 cm	€ 2.533	€ 1.614



Einzelfeld



## Schiebedach Polycarbonat

- Farben**
- RAL 9016 weiß
  - RAL 9005 schwarz Struktur
  - RAL 7016 anthrazit Struktur
  - RAL 9007 grau Struktur
- Eindeckung** Polycarbonat Opal / Klar 16 mm
- Pfosten** 11 x 11 x 240 cm
- Zwischenträger** 55 x 95 mm
- Abdecker** Aluminium
- Dachneigung** 8°
- Sondermaße** Nächstgrößeres Maß + € 226,-

Felder werden Vormontiert geliefert  
Überdachungen ab 701 cm werden mit 2 Abwasserset geliefert.

LEGEND EDITION ÜBERDACHUNG MIT SCHIEBEDACH INKL. POLYCARBONAT					
BREITE \ TIEFE	300 cm Fächer: 3	400 cm Fächer: 4	500 cm Fächer: 5	600 cm Fächer: 6	700 cm Fächer: 7
	UVP	UVP	UVP	UVP	UVP
250 cm	€ 5.262	€ 6.052	€ 6.853	€ 7.660	€ 8.575
300 cm	€ 5.683	€ 6.430	€ 7.322	€ 8.210	€ 9.213
350 cm	€ 5.839	€ 6.813	€ 7.785	€ 8.762	€ 9.846
400 cm	€ 6.404	€ 7.195	€ 8.250	€ 9.309	€ 11.692

EXPERT EDITION ÜBERDACHUNG MIT SCHIEBEDACH INKL. POLYCARBONAT					
BREITE \ TIEFE	300 cm Fächer: 3	400 cm Fächer: 4	500 cm Fächer: 5	600 cm Fächer: 6	700 cm Fächer: 7
	UVP	UVP	UVP	UVP	UVP
250 cm	€ 5.683	€ 6.473	*€ 7.391	*€ 8.689	€ 9.774
300 cm	€ 6.119	€ 6.867	*€ 7.855	*€ 9.254	€ 10.422
350 cm	€ 6.275	€ 7.263	*€ 8.333	*€ 9.832	€ 10.609
400 cm	€ 6.844	€ 7.630	*€ 9.213	€ 10.397	€ 12.430

**Achtung:** Bei 600 cm Breite und 2 Pfosten ist eine Kombination mit Glasschiebewänden aufgrund maximaler Durchbiegung nicht möglich.  
\* Mit Stahlverstärkung.

- mit 2 Pfosten     mit 3 Pfosten

OPTIONEN POLYCARBONAT (AUFPREIS)	
GD IR Klar	GD Relax
UVP pro m <sup>2</sup>	€ 23
	€ 23



Heizstrahler	Beleuchtung	Fundament
Siehe Seite 57	Siehe Seite 58	Siehe Seite 58





## Schiebedach Glas

<b>Farben</b>	● RAL 9016 weiß
	● RAL 9005 schwarz Struktur
	● RAL 7016 anthrazit Struktur
	● RAL 9007 grau Struktur
<b>Eindeckung</b>	VSG 8mm, Klar
<b>Pfosten</b>	11 x 11 x 240 cm
<b>Zwischenträger</b>	55 x 95 mm
<b>Abdecker</b>	Aluminium
<b>Dachneigung</b>	8°
<b>Sondermaße</b>	Nächstgrößeres Maß + € 226,-

Felder werden Vormontiert geliefert  
Überdachungen ab 701 cm werden mit 2 Abwasserset geliefert.

LEGEND EDITION ÜBERDACHUNG MIT SCHIEBEDACH INKL. GLAS					
BREITE \ TIEFE	300 cm Fächer: 3	400 cm Fächer: 4	500 cm Fächer: 5	600 cm Fächer: 6	700 cm Fächer: 7
	UVP	UVP	UVP	UVP	UVP
250 cm	€ 6.063	€ 7.122	€ 8.193	€ 9.267	€ 10.441
300 cm	€ 6.671	€ 7.757	€ 8.973	€ 10.199	€ 11.527
350 cm	€ 7.022	€ 8.393	€ 9.763	€ 11.127	€ 12.613
400 cm	€ 7.772	€ 9.027	€ 10.539	€ 12.061	€ 14.896

EXPERT EDITION ÜBERDACHUNG MIT SCHIEBEDACH INKL. GLAS*					
BREITE \ TIEFE	300 cm Fächer: 3	400 cm Fächer: 4	500 cm Fächer: 5	600 cm Fächer: 6	700 cm Fächer: 7
	UVP	UVP	UVP	UVP	UVP
250 cm	€ 6.513	€ 7.616	*€ 8.958	*€ 10.168	€ 11.245
300 cm	€ 7.149	€ 8.283	*€ 9.763	*2€ 11.145	€ 12.357
350 cm	€ 7.532	€ 8.958	*€ 10.609	€ 12.146	€ 13.514
400 cm	€ 8.333	*€ 9.815	€ 11.329	€ 12.965	€ 15.926

mit 2 Pfosten   
  mit 3 Pfosten   
  mit 4 Pfosten

**\*Achtung:** <sup>1</sup> Bei 600 cm Breite und 2 Pfosten ist eine Kombination mit Glasschiebewänden aufgrund maximaler Durchbiegung nicht möglich.

<sup>2</sup> Aus statischen Gründen müssen die äußeren Pfosten bei der Abmessung 600x300 cm, 50 cm eingerückt werden.

\* Mit Stahlverstärkung.



OPTIONEN DACHGLAS (AUFPREIS)	
VSG mit matter Folie	VSG Stopsol klar, hitzeabweisend
UVP pro m <sup>2</sup>	€ 46
	€ 142

Heizstrahler	Beleuchtung	Fundament
Siehe Seite 57	Siehe Seite 58	Siehe Seite 58



# ALUMINIUM & GLAS WÄNDE

ALUMINIUM WÄNDE	23
KEILFENSTER UND SEITENWAND INKL. POLYCARBONAT	24
KEILFENSTER	25
SEITENWAND LITE, BAUSATZ INKL. GLAS	26
SEITEN- UND VORDERWAND INKL. GLAS	27
SCHIEBETÜR LITE, BAUSATZ INKL. GLAS	28
SCHIEBETÜR	29
GLASSCHIEBEWAND 8 MM	30
MODULARE GLASSCHIEBEWAND 10 MM	31
ALUMINIUM ZÄUNE	32

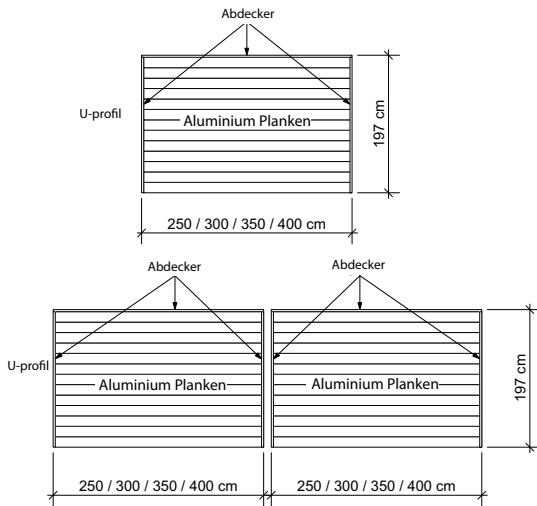

## Aluminium Wände

### Farben

- RAL 9016 weiß
- RAL 9005 schwarz Struktur
- RAL 7016 anthrazit Struktur
- RAL 9007 grau Struktur

### Standardhöhe

197cm (13 Planken)

### Sondermaße

Nächstgrößeres Maß, auf Länge schneiden: € 89,- pro Wand (Aufpreis)

### Besonderheiten

Schrägen müssen an der Baustelle gesägt werden

LÄNGE	UVP	Wanderhöhung pro Planke (15 cm)
250 cm	€ 1.489	€ 109
300 cm	€ 1.689	€ 129
350 cm	€ 1.909	€ 139
400 cm	€ 2.109	€ 149



OPTIONEN					
					
	<b>Pfosten</b>	<b>Pfosten</b>	<b>Betonfuß</b>	<b>Abdeckkappe</b>	<b>Abdeckkappe</b>
UVP	€ 88	€ 186	€ 52	€ 13	€ 17
<b>Abmessung</b>	9 x 9 x 275 cm	11 x 11 x 240 cm	11 x 11 x 93 cm	9 x 9 cm	11 x 11 cm
<b>Einheit</b>	pro Stück	pro Stück	pro Stück	pro Stück	pro Stück

Abwärtler

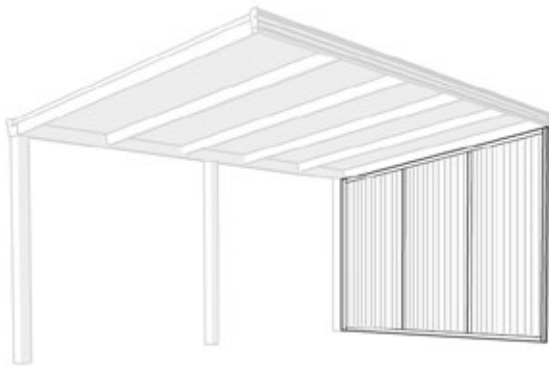

## Keilfenster und Seitenwand inkl. Polycarbonat

### Farben

- RAL 9016 weiß
- RAL 9005 schwarz Struktur
- RAL 7016 anthrazit Struktur
- RAL 9007 grau Struktur

### Polycarbonat

Opal / Klar 16 mm

### Profil

Aluminium H-Profil, L-HTF-Profil, HTF-Profil

### Max. Höhe

Keil 98 cm, für Wände siehe Tabellen

### Sondermaße

Nächstgrößeres Maß, ohne Aufpreis

### Besonderheiten

Wird als loses Material geliefert und muss auf der Baustelle zugeschnitten werden.

Keil inkl. Polycarbonat	
TIEFE	UVP
200 cm	€ 679
250 cm	€ 749
300 cm	€ 829
350 cm	€ 849
400 cm	€ 869
450 cm	€ 909
500 cm	€ 919

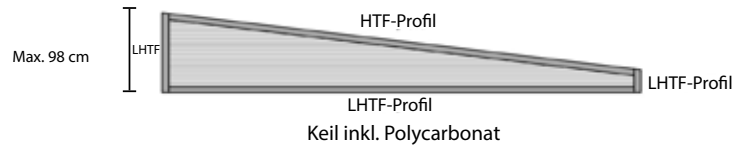

Seitenwand inkl. Polycarbonat				
TIEFE	Höhe	Fächer	Anzahl Platten	UVP
200 cm	210/250 cm	2	2x250	€ 1.029
250 cm	210/250 cm	3	3x250	€ 1.109
300 cm	210/250 cm	3	3x250	€ 1.149
350 cm	210/300 cm	4	2x250/2x300	€ 1.389
400 cm	210/300 cm	4	2x250/2x300	€ 1.449
450 cm	210/300 cm	5	2x250/3x300	€ 1.619
500 cm	210/300 cm	5	2x250/3x300	€ 1.689

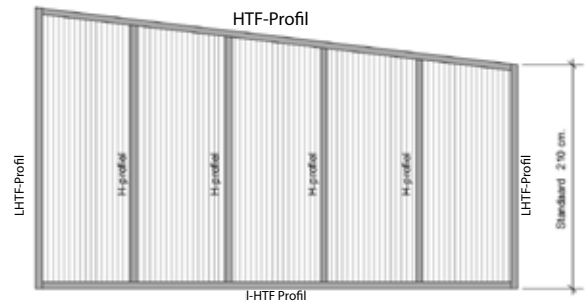

### OPTIONEN POLYCARBONAT (AUFPREIS)



GD IR Klar



GD Relax

UVP pro m <sup>2</sup>	€ 23	€ 23
------------------------	------	------



## Keilfenster inkl. Glas

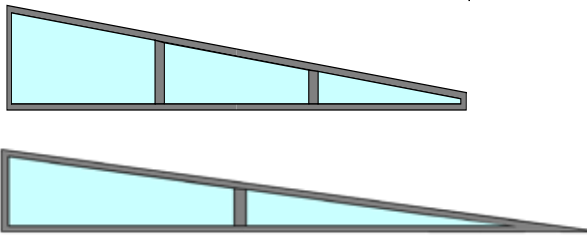

### Farben

- RAL 9016 weiß
- RAL 9005 schwarz Struktur
- RAL 7016 anthrazit Struktur
- RAL 9007 grau Struktur

### Glas

Inkl. Glas

### Maximale Höhe

Glas 82,5 cm

### Sondermaße

Möglich, nächstgrößeres Maß, kein Aufpreis

### Besonderheiten

Wird fertig montiert geliefert.

Keilfenster inkl. Glas		
TIEFE	Fächer	UVP
250 cm	1	€ 1.409
300 cm	2	€ 1.689
350 cm	2	€ 1.829
400 cm	2	€ 1.979
450 cm	3	€ 2.309
500 cm	3	€ 2.609

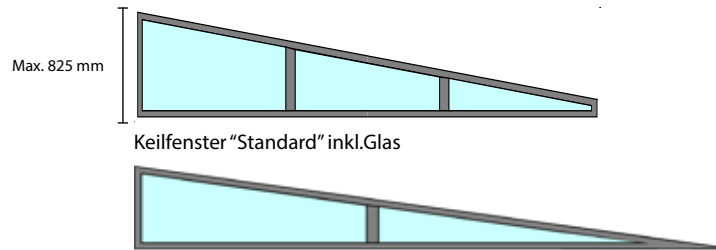

Keilfenster "Standard" inkl. Glas

Keilfenster "auf Null" inkl. Glas  
(unter 4° nicht möglich)

### OPTIONEN GLAS (AUFPREIS)



VSG mit matter Folie

UVP pro m<sup>2</sup>

€ 46

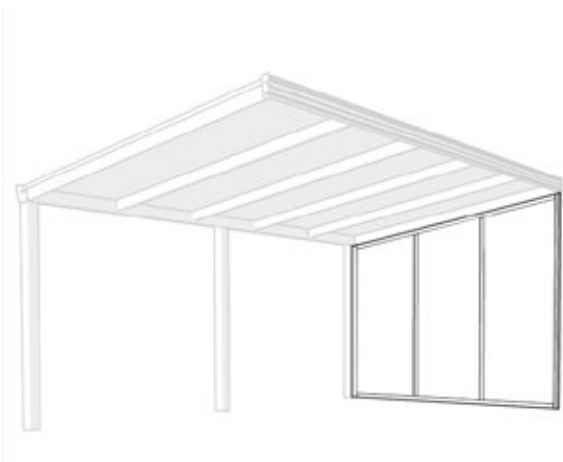

## Seiten- und Vorderwand Lite, Bausatz auf Maß

### Farben

- RAL 9016 weiß
- RAL 9005 schwarz Struktur
- RAL 7016 anthrazit Struktur
- RAL 9007 grau Struktur

### Glas

Inkl. Glas

### Max. Höhe

250 cm

### Sondermaße

Nächstgrößeres Maß, ohne Aufpreis

### Besonderheiten

Loose Profile als Bausatz, auf Maß geliefert inkl. Glas.

### Seitenwand Bausatz inkl. Glas

TIEFE	Höhe	Fächer	UVP
200 cm	210/238 cm	2	€ 2.149
250 cm	210/245 cm	2	€ 2.459
300 cm	210/252 cm	3	€ 2.819
350 cm	210/259 cm	3	€ 3.119
400 cm	210/266 cm	4	€ 3.519
450 cm	210/273 cm	4	€ 3.849
500 cm	210/280 cm	4	€ 4.189

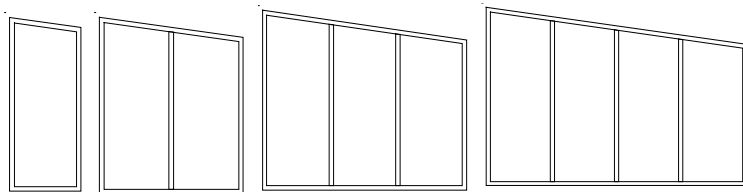

### Vorderwand Bausatz inkl. Glas

TIEFE	Höhe	Fächer	UVP
200 cm	bis 250 cm	2	€ 1.919
250 cm	bis 250 cm	3	€ 2.129
300 cm	bis 250 cm	3	€ 2.409
350 cm	bis 250 cm	3	€ 2.629
400 cm	bis 250 cm	3	€ 2.929
450 cm	bis 250 cm	3	€ 3.129
500 cm	bis 250 cm	4	€ 3.349

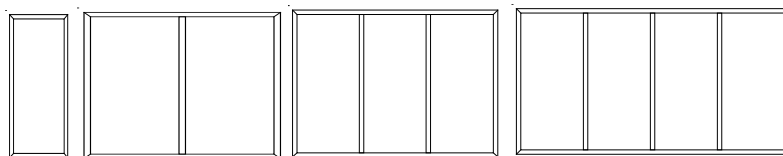

## Seiten- und Vorderwand inkl. Glas

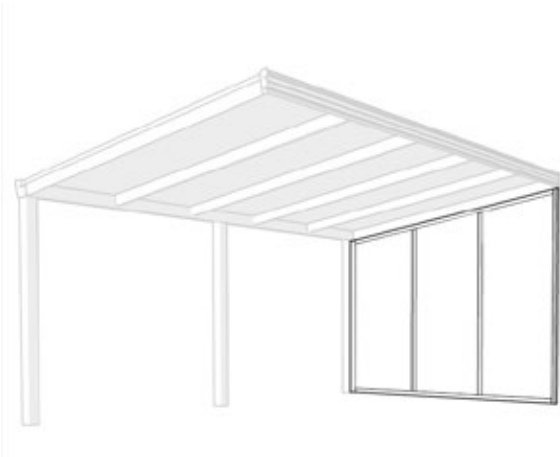

### Farben

- RAL 9016 weiß
- RAL 9005 schwarz Struktur
- RAL 7016 anthrazit Struktur
- RAL 9007 grau Struktur

### Glas

Inkl. Glas

### Max. Höhe

Siehe Tabellen

### Sondermaße

Nächstgrößeres Maß, ohne Aufpreis

### Besonderheiten

Werden fertig montiert geliefert.

Ab einer Höhe von 259 cm werden die Wände, aufgrund der Transportfähigkeit, vormontiert als loses Material geliefert.

### Seitenwand inkl. Glas

TIEFE	Höhe	Fächer	UVP
100 cm	210/224 cm*	1	€ 2.059
200 cm	210/238 cm*	2	€ 3.079
250 cm	210/245 cm*	2	€ 3.369
300 cm	210/252 cm*	3	€ 3.769
350 cm	210/259 cm*	3	€ 4.209
400 cm	210/266 cm*	4	€ 4.879
450 cm	210/273 cm*	4	€ 5.369
500 cm	210/280 cm*	5	€ 5.819

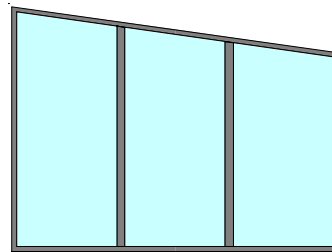

\* Maximale Höhe an der hohen Seite

### Vorderwand inkl. Glas

BREITE	Höhe	Fächer	UVP
100 cm	bis 230 cm	1	€ 1.769
200 cm	bis 230 cm	2	€ 2.459
300 cm	bis 230 cm	3	€ 3.419
400 cm	bis 230 cm	4	€ 3.819
500 cm	bis 230 cm	5	€ 4.829
600 cm	bis 230 cm	6	€ 5.349
700 cm	bis 230 cm	7	€ 6.319

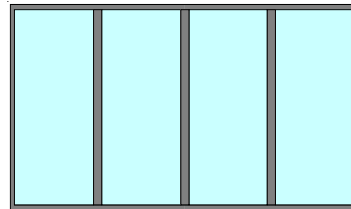

### OPTIONEN FENSTER UND TÜREN MIT GLAS (AUFPREIS)

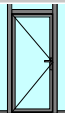
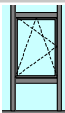
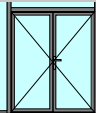
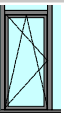
				
	<b>Einzeltür</b>	<b>Dreh-/Kipfenster</b>	<b>Doppeltür</b>	<b>Dreh-/Kipptür</b>
B X H	Max. 100 x 220 cm	Max. 100 x 125 cm	Max. 190 x 220 cm	Max. 100 x 220 cm
UVP pro Stück	<b>€ 1.697</b>	<b>€ 1.372</b>	<b>€ 3.494</b>	<b>€ 1.420</b>

### OPTIONEN SPROSSE

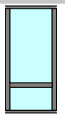
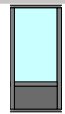
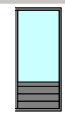
			
	<b>Sprosse</b>	<b>Vollkern</b>	<b>Aluminium Planken</b>
Max. Höhe	-	60 cm	60 cm
UVP pro mtr.	<b>€ 113</b>	<b>€ 200</b>	<b>€ 244</b>

### SONSTIGE

<b>Lüftungsgitter eloxiert</b>
bis 100 cm Breite
<b>€ 299</b>

## Schiebetür Lite, Bausatz auf Maß

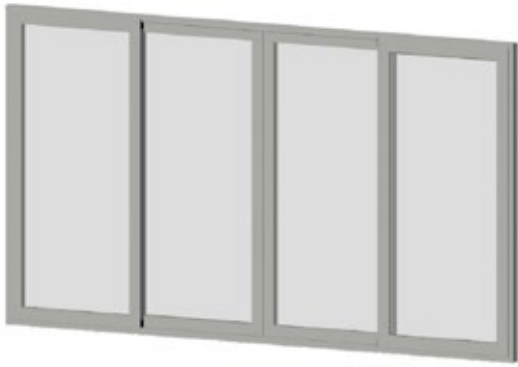

- Farben**
- RAL 9016 weiß
  - RAL 9005 schwarz Struktur
  - RAL 7016 anthrazit Struktur
  - RAL 9007 grau Struktur
- Glas** Inkl. Glas
- Profil** Aluminium Fensterprofil
- Max. Höhe** 230 cm
- Sondermaße** Nächstgrößeres Maß, ohne Aufpreis
- Besonderheiten** Lose Profile als Bausatz, auf Maß geliefert inkl. Glas.

*Achtung: Bei der Bestellung einer 2-teiligen Schiebetür, bitte die Öffnungsrichtung angeben!*

Schiebetür 2-teilig			
BREITE	Höhe	Anzahl Fenster	UVP
200 cm	bis 230 cm	2	€ 3.019
250 cm	bis 230 cm	2	€ 3.319
300 cm	bis 230 cm	2	€ 3.879
350 cm	bis 230 cm	2	€ 4.109
400 cm	bis 230 cm	2	€ 4.289

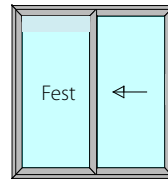

Schiebetür 2-teilig

Schiebetür 4-teilig			
BREITE	Höhe	Anzahl Fenster	UVP
400 cm	bis 230 cm	4	€ 5.119
450 cm	bis 230 cm	4	€ 5.739
500 cm	bis 230 cm	4	€ 5.809
550 cm	bis 230 cm	4	€ 5.919
600 cm	bis 230 cm	4	€ 6.199

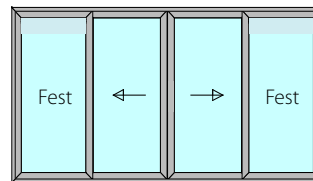

Schiebetür 4-teilig



# Schiebetür

- Farben**
- RAL 9016 weiß
  - RAL 9005 schwarz Struktur
  - RAL 7016 anthrazit Struktur
  - RAL 9007 grau Struktur

- Glas** Inkl. Glas  
**Profil** Aluminium Fensterprofil  
**Max. Höhe** 230 cm, höher auf Anfrage  
**Sondermaße** Nächstgrößeres Maß, ohne Aufpreis  
**Besonderheiten** Schiebetüren werden fertig montiert geliefert

*Achtung: Bei der Bestellung einer 2- oder 3-teiligen Schiebetür, bitte die Öffnungsrichtung angeben!*

Schiebetür 2-teilig			
BREITE	Höhe	Anzahl Fenster	UVP
300 cm	bis 230 cm	2	€ 5.749
350 cm	bis 230 cm	2	€ 6.119
400 cm	bis 230 cm	2	€ 6.369
450 cm	bis 230 cm	2	€ 7.299

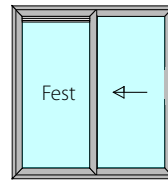

Schiebetür 2-teilig

Schiebetür 4-teilig			
BREITE	Höhe	Anzahl Fenster	UVP
450 cm	bis 230 cm	4	€ 8.589
500 cm	bis 230 cm	4	€ 8.689
550 cm	bis 230 cm	4	€ 8.859
600 cm	bis 230 cm	4	€ 9.279
650 cm	bis 230 cm	4	€ 9.879
700 cm	bis 230 cm	4	€ 10.139

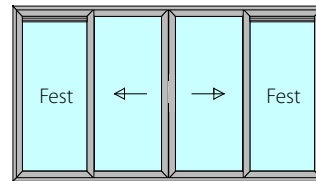

Schiebetür 4-teilig

Schiebetür 3-teilig			
BREITE	Höhe	Anzahl Fenster	UVP
300 cm	bis 230 cm	3	€ 7.209
350 cm	bis 230 cm	3	€ 7.429
400 cm	bis 230 cm	3	€ 7.649
450 cm	bis 230 cm	3	€ 8.319
500 cm	bis 230 cm	3	€ 8.419

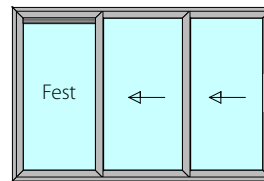

Schiebetür 3-teilig

Schiebetür 6-teilig			
BREITE	Höhe	Anzahl Fenster	UVP
500 cm	bis 230 cm	6	€ 10.089
550 cm	bis 230 cm	6	€ 10.239
600 cm	bis 230 cm	6	€ 10.609
650 cm	bis 230 cm	6	€ 11.139
700 cm	bis 230 cm	6	€ 11.709

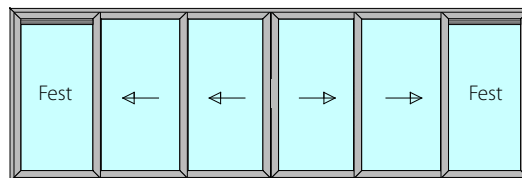

Schiebetür 6-teilig

SONSTIGE

Lüftungsgitter eloxiert
bis 100 cm Breite
€ 264

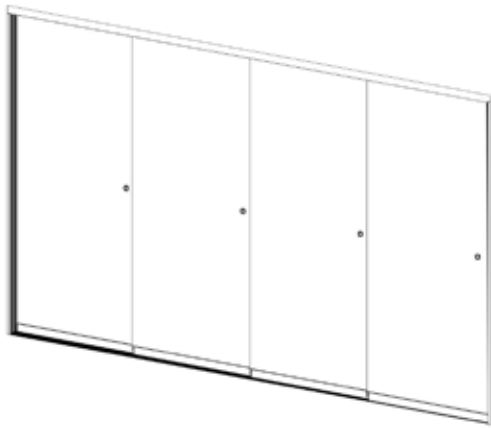

## Glasschiebewandsystem 8 mm

- Farben**
- RAL 9016 weiß
  - RAL 9005 schwarz Struktur
  - RAL 7016 anthrazit Struktur
  - RAL 9007 grau Struktur
- Unterrail** Eloxiert, 4-Spur und 5-Spur
- Glas** ESG 8 mm
- Standardhöhe** 210 cm
- Max. Höhe** 230 cm
- Sondermaße** Bei abweichender Breite oder Höhe = nächstgrößeres Maß ohne Aufpreis

3- oder 4-Scheiben		
BREITE	Glasscheiben	UVP
200 cm	3	€ 1.899
250 cm	3	€ 2.219
300 cm	4	€ 2.489
350 cm	4	€ 2.769
400 cm	4	€ 3.049

5-Scheiben		
BREITE	Glasscheiben	UVP
500 cm	5	€ 3.609
600 cm	5	€ 4.429
700 cm	5	€ 5.269



4-Scheiben



5-Scheiben

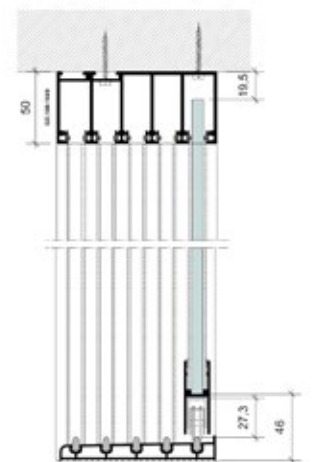

Verstellbare Rollen im höchsten Position

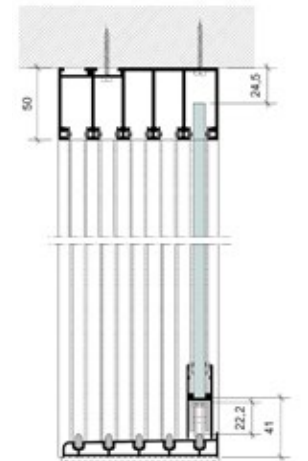

Verstellbare Rollen im tiefsten Position

### OPTIONEN (AUFPREIS)

				
	Winddichtprofil	Bodenrinne für 4 spur	Bodenrinne für 5 spur	Fundament 11 x 11 cm
UVP	€ 27	€ 50	€ 63	€ 79
Einheit	pro Stück	pro mtr.	pro mtr.	pro mtr.



Unterrail mit Rinne

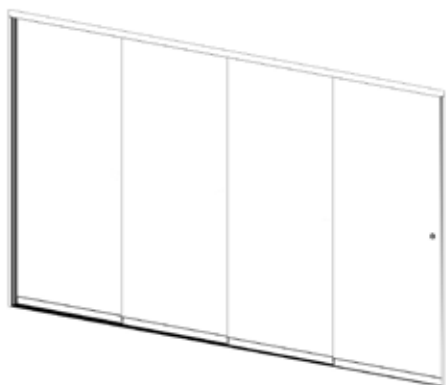

## Modular Glasschiebewandsystem 10 mm

<b>Farben</b>	<ul style="list-style-type: none"> <li>● RAL 9016 weiß</li> <li>● RAL 9005 schwarz Struktur</li> <li>● RAL 7016 anthrazit Struktur</li> <li>● RAL 9007 grau Struktur</li> </ul>
<b>Unterrail</b>	Eloxiiert, 4-Spur
<b>Glas</b>	ESG 10 mm
<b>Standardhöhe</b>	210 cm
<b>Max. Höhe</b>	250 cm
<b>Sondermaße</b>	Bei abweichender Breite oder Höhe = nächstgrößeres Maß ohne Aufpreis

Glasscheiben sind inkl Mitnehmer

### 10 mm Modulare Glasschiebewände (Einzel verschiebbar)

Version	Breite	BASIC: Basismodell mit festem Handgriff	PLUS: Basic + Set Winddichtprofile	EDGE: Basic + Set vertikaler Profile	METAL: Basic + Set vertikaler und horizontaler Profile	Aufpreis abschließbar
		UVP	UVP	UVP	UVP	UVP
2 Teilig	200 cm	€ 2.549	€ 2.599	€ 2.789	€ 2.899	€ 259
3 Teilig	250 cm	€ 2.999	€ 3.099	€ 3.349	€ 3.489	€ 259
3 Teilig	300 cm	€ 3.419	€ 3.519	€ 3.769	€ 3.919	€ 259
3 Teilig	350 cm	€ 3.469	€ 3.569	€ 3.819	€ 3.959	€ 259
4 Teilig	350 cm	€ 3.579	€ 3.729	€ 4.049	€ 4.219	€ 259
4 Teilig	400 cm	€ 3.749	€ 3.899	€ 4.219	€ 4.389	€ 259
4 Teilig	450 cm	€ 4.389	€ 4.539	€ 4.859	€ 5.029	€ 259
4 Teilig	500 cm	€ 4.589	€ 4.739	€ 5.049	€ 5.219	€ 259



Abschließbar  
Schloß

### 10 mm Modulare Glasschiebewände (Doppel verschiebbar)

Version	Breite	BASIC: Basismodell mit festem Handgriff	PLUS: Basic + Set Winddichtprofile	EDGE: Basic + Set vertikaler Profile	METAL: Basic + Set vertikaler und horizontaler Profile	Aufpreis abschließbar
		UVP	UVP	UVP	UVP	UVP
4 Teilig	400 cm	€ 3.779	€ 3.849	€ 4.219	€ 4.429	€ 479
4 Teilig	450 cm	€ 4.089	€ 4.159	€ 4.529	€ 4.689	€ 479
4 Teilig	500 cm	€ 4.319	€ 4.389	€ 4.759	€ 4.919	€ 479
6 Teilig	550 cm	€ 4.989	€ 5.119	€ 5.649	€ 5.859	€ 479
6 Teilig	600 cm	€ 5.209	€ 5.339	€ 5.859	€ 6.079	€ 479
6 Teilig	650 cm	€ 5.699	€ 5.839	€ 6.359	€ 6.569	€ 479
6 Teilig	700 cm	€ 5.929	€ 6.059	€ 6.579	€ 6.799	€ 479

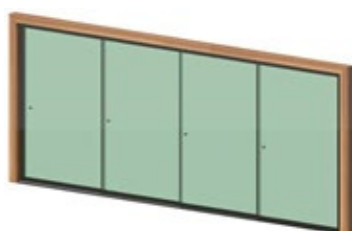

BASIC

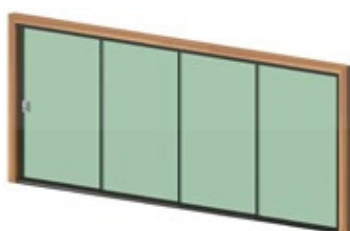

PLUS

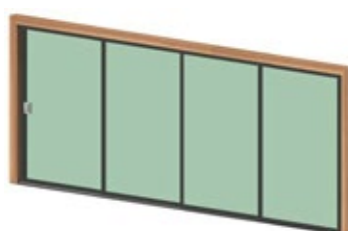

EDGE

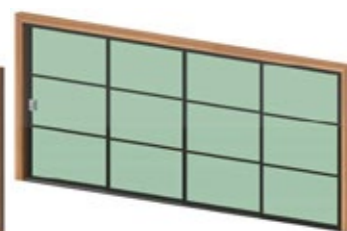

METAL

## Aluminium Zäune (teilweise aus Sortiment 2023)

### Farben

- RAL 9016 weiß
- RAL 9005 schwarz Struktur
- RAL 7016 anthrazit Struktur
- RAL 9007 grau Struktur

### Abmessung

180 x 182 cm



Aluminium Zäune werden mit U-Profilen geliefert, exkl. Pfosten.



### Zäune aus Aluminium oder Edelstahl look

Zaun	Dekorplatten	UVP
Telesto	-	€ 1.059
Carpo	3	€ 1.159

### Zäune mit Rauchglas

Zaun	Dekorplatten	UVP
Metis	1	€ 1.159
Philotes	2	€ 1.259
Tallo	3	€ 1.359



### Zäune mit Volkern Holzstruktur

Zaun	Dekorplatten	UVP
Kratos	1	€ 1.209
Euros	2	€ 1.359
Triton	3	€ 1.499

### Zäune mit Lochplatten Ø 8mm

Zaun	Dekorplatten	UVP
Acis	1	€ 1.289
Eris	2	€ 1.509
Notos	3	€ 1.739





### Zäune mit Panels von gespiegelt Glas

Zaun	Dekorplatten	UVP
Hybis	1	€ 1.209
Boreas	2	€ 1.359
Hekate	3	€ 1.499

### Zäune mit Glaspanels mit Matter Folie

Zaun	Dekorplatten	UVP
Zelus	1	€ 1.249
Chloris	2	€ 1.439
Muzen	3	€ 1.629

### OPTIONEN

				
	Pfosten	Pfosten	Abdeckkappe	Abdeckkappe
UVP	€ 85	€ 133	€ 10	€ 11
Abmessungen	9 x 9 x 275 cm	11 x 11 x 240 cm	9 x 9 cm	11 x 11 cm
Einheit	Pro Stück	Pro Stück	Pro Stück	Pro Stück



Beleuchtung

Siehe Seite 57



# STANDARD GARTENZIMMER

GARTENZIMMER EASY MIT SCHIEBETÜR	34
GARTENZIMMER MIT GLASSCHIEBEWANDSYSTEM	35
GARTENZIMMER MIT DOPPELTÜR	36
GARTENZIMMER MIT SCHIEBETÜR	37

## Gartenzimmer Easy mit Schiebetür



<b>Farben</b>	<input type="radio"/> RAL 9016 weiß <input checked="" type="radio"/> RAL 7016 anthrazit glatt
<b>Eindeckung</b>	Polycarbonat Opal 16 mm 8mm VSG
<b>Rinnenprofil</b>	Standard flach, gekoppelt
<b>Pfosten</b>	9 x 9 x 240 cm
<b>Zwischenträger</b>	55 x 65 mm
<b>Abdecker</b>	Gummi (schwarz)
<b>Dachneigung</b>	8°
<b>Vorderwand</b>	Schiebetür Lite (Bausatz) inkl. Glas
<b>Seitenwand</b>	Seitenwände Lite (Bausatz) inkl. Glas
<b>Sondermaße</b>	Nicht möglich

Gartenzimmer Easy mit Polycarbonat Eindeckung		
BREITE \ TIEFE	400 CM	500 CM
	UVP	UVP
250 cm	€ 9.389	€ 9.969
300 cm	€ 9.969	€ 11.449

Gartenzimmer Easy mit Glas Eindeckung		
BREITE \ TIEFE	400 CM FÄCHER: 5	500 CM FÄCHER: 7
	UVP	UVP
250 cm	€ 10.289	€ 11.369
300 cm	€ 11.039	€ 12.539

mit 3 Pfosten

Aufpreis Aluminiumabdecker für Träger im Set		
BREITE \ TIEFE	400 CM	500 CM
	UVP	UVP
250 cm	€ 149	€ 189
300 cm	€ 169	€ 219

Aluminium Blende	
400 CM	500 CM
UVP	UVP
€ 169	€ 209



OPTIONEN	
<b>Abwasserset</b>	
UVP pro Stück	<b>€ 79</b>

# Gartenzimmer mit Glasschiebewandsystem

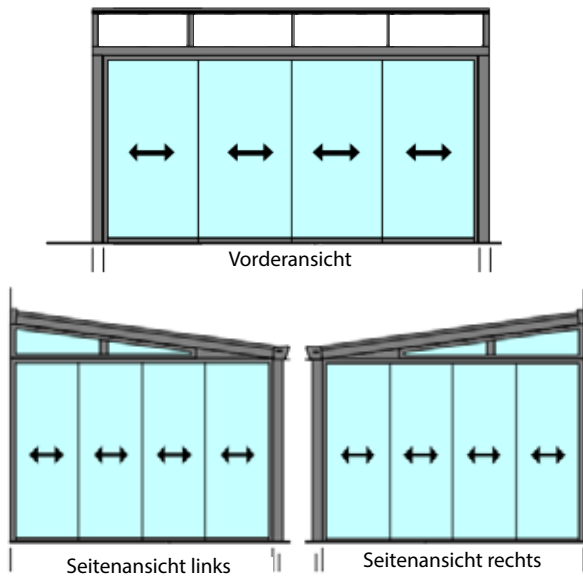



- Farben**
- RAL 9016 weiß
  - RAL 9005 schwarz Struktur
  - RAL 7016 anthrazit Struktur
  - RAL 9007 grau Struktur
- Eindeckung** Polycarbonat Opal / klar 16 mm  
8 mm VSG
- Rinnenprofil** Standard flach
- Pfosten** 11 x 11 x 240 cm
- Zwischenträger** 55 x 95 mm, bei Glas ab 351 cm Tiefe verstärkt
- Abdecker** Aluminium
- Dachneigung** 8°
- Vorderwand** Glasschiebewänd(e) 8 mm
- Seitenwand** Glasschiebewänd(e) 8mm mit Keilfenster inkl. Glas
- Sondermaße** Möglich, siehe einzelnen Elemente

Gartenzimmer mit Polycarbonat Eindeckung					
BREITE \ TIEFE	300 CM	400 CM	500 CM	600 CM	700 CM
	UVP	UVP	UVP	UVP	UVP
250 cm	€ 9.799	€ 10.679	€ 12.159	€ 13.019	€ 13.899
300 cm	€ 10.969	€ 11.919	€ 13.439	€ 14.359	€ 15.289
350 cm	€ 11.879	€ 12.869	€ 14.459	€ 15.409	€ 16.389
400 cm	€ 12.859	€ 13.879	€ 15.499	€ 16.539	€ 17.589

Gartenzimmer mit Glas Eindeckung					
BREITE \ TIEFE	300 CM	400 CM	500 CM	600 CM	700 CM
	UVP	UVP	UVP	UVP	UVP
250 cm	€ 10.429	€ 11.579	€ 13.269	€ 14.249	€ 15.409
300 cm	€ 11.739	€ 12.959	€ 14.749	€ 15.819	€ 17.059
350 cm	€ 12.929	€ 14.319	€ 16.259	€ 17.499	€ 18.849
400 cm	€ 14.769	€ 16.409	€ 18.759	€ 20.219	€ 21.819

- mit 2 Pfosten (3x Glasschiebewand)
  mit 3 Pfosten (4x Glasschiebewand)
  mit 4 Pfosten (5x Glasschiebewand)

OPTIONEN POLYCARBONAT (AUFPREIS)	
	
GD IR Klar	GD Relax
UVP pro m <sup>2</sup>	€ 23

OPTIONEN DACHGLAS (AUFPREIS)	
	
VSG mit matter Folie	VSG Stopsol klar, hitzeabweisend
UVP pro m <sup>2</sup>	€ 46



## Gartenzimmer mit Doppeltür

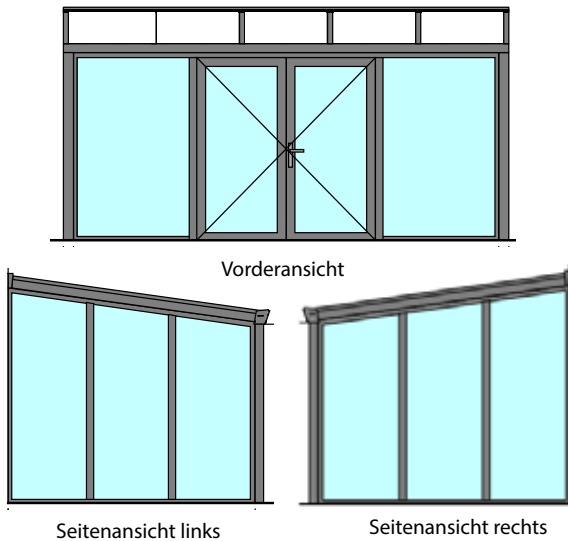

- Farben**
- RAL 9016 weiß
  - RAL 9005 schwarz Struktur
  - RAL 7016 anthrazit Struktur
  - RAL 9007 grau Struktur
- Eindeckung** Polycarbonat Opal / Klar 16 mm  
8 mm VSG
- Rinnenprofil** Standard flach
- Pfosten** 11x11x 240 cm
- Zwischenträger** 55 x 95 mm, bei Glas ab 351 cm Tiefe verstärkt
- Unterseite Rinne** 210 cm
- Abdecker** Aluminium
- Dachneigung** 8°
- Vorderwand** Mit einer Doppeltür in der Mitte inkl. Glas
- Seitenwände** Beidseitig feste Seitenwände inkl. Glas
- Sondermaße** Möglich, siehe einzelnen Elemente

### Gartenzimmer mit Polycarbonat Eindeckung

BREITE \ TIEFE	BREITE				
	300 CM	400 CM	500 CM	600 CM	700 CM
	UVP	UVP	UVP	UVP	UVP
250 cm	€ 13.629	€ 14.359	€ 15.749	€ 16.639	€ 17.889
300 cm	€ 14.539	€ 15.479	€ 16.389	€ 17.709	€ 19.029
350 cm	€ 15.259	€ 16.369	€ 16.779	€ 18.839	€ 20.199
400 cm	€ 16.869	€ 17.619	€ 19.339	€ 20.349	€ 21.769

### Gartenzimmer mit Glas Eindeckung

BREITE \ TIEFE	BREITE				
	300 CM	400 CM	500 CM	600 CM	700 CM
	UVP	UVP	UVP	UVP	UVP
250 cm	€ 14.059	€ 15.059	€ 16.619	€ 17.619	€ 19.109
300 cm	€ 15.069	€ 16.129	€ 17.809	€ 18.889	€ 20.479
350 cm	€ 16.319	€ 17.539	€ 19.379	€ 20.609	€ 22.179
400 cm	€ 18.589	€ 20.029	€ 22.259	€ 23.709	€ 25.669

 mit 2 Pfosten

 mit 4 Pfosten

#### OPTIONEN POLYCARBONAT (AUFPREIS)



GD IR Klar

GD Relax

UVP pro m<sup>2</sup>

€ 23

€ 23

#### OPTIONEN FENSTER MIT GLAS (AUFPREIS)

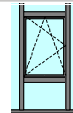

Dreh-/Kippfenster

Max. 100 x 125 cm

UVP pro Stück

€ 1.576

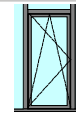

Dreh-/Kipptür

Max. 100 x 220 cm

€ 1.634

#### SONSTIGE (PRO MTR.)



Lüftungsgitter eloxiert

-

€ 264

#### OPTIONEN DACHGLAS (AUFPREIS)



VSG mit matter Folie



VSG Stopsol klar, hitzeabweisend

UVP pro m<sup>2</sup>

€ 46

€ 142

# Gartenzimmer mit Schiebetür

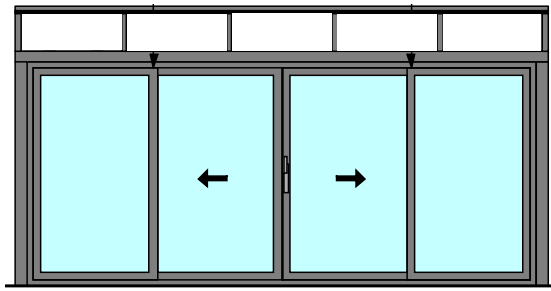

Vorderansicht

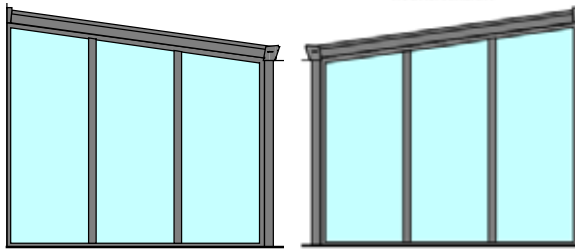

Seitenansicht links

Seitenansicht rechts

## Farben

- RAL 9016 weiß
- RAL 9005 schwarz Struktur
- RAL 7016 anthrazit Struktur
- RAL 9007 grau Struktur

## Eindeckung

Polycarbonat Opal / Klar 16 mm  
8 mm VSG

## Rinnenprofil

Standard flach, über 500 cm geliefert mit GIGA-rinne

## Pfosten

11x11x240 cm

## Zwischenträger

55 x 95 mm, bei Glas ab 351 cm Tiefe verstärkt

## Unterseite Rinne

210 cm

## Abdecker

Aluminium

## Dachneigung

8°

## Vorderwand

Mit 4-teiliger Schiebetür inkl. Glas

## Seitenwände

Beidseitig feste Seitenwände inkl. Glas

## Sondermaße

Möglich, siehe einzelnen Elemente

### Gartenzimmer mit Polycarbonat Eindeckung

BREITE \ TIEFE	400 CM	500 CM	600 CM	700 CM
	UVP	UVP	UVP	UVP
250 cm	€ 14.939	€ 16.209	€ 17.119	€ 18.249
300 cm	€ 15.899	€ 17.199	€ 18.159	€ 19.349
350 cm	€ 16.889	€ 18.259	€ 19.359	€ 20.519
400 cm	€ 18.289	€ 19.699	€ 20.769	€ 22.069

### Gartenzimmer mit Glas Eindeckung

BREITE \ TIEFE	400 CM	500 CM	600 CM	700 CM
	UVP	UVP	UVP	UVP
250 cm	€ 16.539	€ 17.309	€ 18.349	€ 19.759
300 cm	€ 16.939	€ 18.509	€ 19.629	€ 21.119
350 cm	€ 18.349	€ 20.079	€ 21.349	€ 22.979
400 cm	€ 20.819	€ 22.959	€ 25.519	€ 26.329

mit 2 Pfosten

mit 3 Pfosten

#### OPTIONEN POLYCARBONAT (AUFPREIS)

<b>GD IR Klar</b>	<b>GD Relax</b>
UVP pro m <sup>2</sup>	€ 23
	€ 23

#### OPTIONEN FENSTER MIT GLAS (AUFPREIS)

	<b>Dreh-/Kippfenster</b>	<b>Dreh-/Kipptür</b>
B X H	Max. 100 x 125 cm	Max. 100 x 220 cm
UVP pro Stück	€ 1.576	€ 1.634

#### SONSTIGE (PRO MTR.)

<b>Lüftungsgitter eloxiert</b>
-
€ 264

#### OPTIONEN DACHGLAS (AUFPREIS)

	<b>VSG mit matter Folie</b>	<b>VSG Stopsol klar, hitzeabweisend</b>
UVP pro m <sup>2</sup>	€ 46	€ 142

# GARDENDREAMS

## SONNENSCHUTZ

PERGOLA MIT HARMONIKATUCH	39
LAMELLENTUCH	40
UNTERGLASMARKISE 879 (RUND) / 779 (ECKIG) TRACFIX	41
VERTIKAL-KASSETTENMARKISE 620 TRACFIX	42
VERTIKAL-KASSETTENMARKISE 625 TRACFIX	43
UNTERGLASMARKISE GD TREND 200	44
UNTERGLASMARKISE GD TREND 250 SZ ZIP	45
AUFDACHMARKISE GD TREND 350	46
AUFDACHMARKISE GD TREND 350 SZ	47
SENKRECHTMARKISE GD 100	48

## Pergola mit Coolfit® Harmonikatuch



### Farben der Konstruktion

- RAL 9016 weiß
- RAL 9005 schwarz Struktur
- RAL 7016 anthrazit Struktur
- RAL 9007 grau Struktur

### Farben Tuch

Weiß, Sand, Anthrazit

### Material Tuch

HDPE geknotet

### Pfosten

11 x 11 x 240 cm

Die Pergola besteht aus einer kompletten Aluminium-Konstruktion und einem Sonnentuchsystem, welches komplett an ein Spannkabelsystem mit Schnurbedienung montiert wird.

FREISTEHEND (4 PFOSTEN)			
BREITE	319 CM	402 CM	419 CM
TIEFE	UVP	UVP	UVP
319 cm	€ 2.319	-	€ 2.449
402 cm	-	€ 2.599	-

mit 2 Pfosten     mit 4 Pfosten

### Farben Tücher:



Weiß



Sand



Anthrazit

COOLFIT ROLLOS		
BREITE	198 CM	296 CM
HÖHE	UVP	UVP
240 cm	€ 249	€ 309

### Achtung:

Um die erforderliche Stabilität sicherzustellen, empfehlen wir unsere Bodenanker zu verwenden!



OPTIONEN			
	Bodenanker	Betonfuß	Kopfband
UVP	€ 163	€ 52	€ 27

## Lamellentuch



### Farben

-  Grau
-  Weiß
-  Gelb

### Max. Breite

94,5 cm

### Sondermaße





Nächstgrößeres Maß

### Lamellentuch für Polycarbonat Eindeckung

BREITE TIEFE	300 CM	400 CM	500 CM	600 CM	700 CM
	UVP	UVP	UVP	UVP	UVP
200 cm	€ 739	€ 949	€ 1.159	€ 1.369	€ 1.579
250 cm	€ 809	€ 1.029	€ 1.279	€ 1.499	€ 1.749
300 cm	€ 929	€ 1.209	€ 1.469	€ 1.769	€ 2.029
350 cm	€ 1.059	€ 1.379	€ 1.709	€ 2.019	€ 2.339
400 cm	€ 1.189	€ 1.549	€ 1.909	€ 2.269	€ 2.629

### Lamellentuch für Glas Eindeckung

BREITE TIEFE	300 CM	400 CM	500 CM	600 CM	700 CM
	UVP	UVP	UVP	UVP	UVP
200 cm	€ 949	€ 1.159	€ 1.579	€ 1.799	€ 1.999
250 cm	€ 1.029	€ 1.279	€ 1.749	€ 1.969	€ 2.219
300 cm	€ 1.209	€ 1.469	€ 2.029	€ 2.309	€ 2.569
350 cm	€ 1.379	€ 1.709	€ 2.339	€ 2.659	€ 2.969
400 cm	€ 1.549	€ 1.909	€ 2.629	€ 2.989	€ 3.349

-  mit 3 Tücher
-  mit 4 Tücher
-  mit 5 Tücher
-  mit 6 Tücher
-  mit 7 Tücher
-  mit 8 Tücher
-  mit 9 Tücher

### OPTIONEN

	Teleskopstange	Verstärktes Tuch
UVP	€ 85	+30 %

**Achtung:** Die Verstärkung der Lamellentücher erfolgt mit Aluminiumstäben.



NEU



markilux

## Unterglasmarkise 879 (rund) / 779 (Eckig) Tracfix

**Farben  
Kassetten**

- RAL 9016 weiß
- RAL 9005 schwarz Struktur
- RAL 7016 anthrazit
- RAL 9007 grau

**Tuch**

UV-beständig, in vielen Farbvariationen

**Antrieb**

Somfy Motor exkl. Fernbedienung

**Befestigung**

Inkl. Standardwinkel 50x50

**Ohne Tracfix**

Preisabzug - 10%

**Achtung**

Die Markisen werden standardmäßig vorbereitet für Unterbauelemente in den Seiten der Terrassenüberdachung. Hierzu werden automatisch die Befestigungswinkel (siehe Optionen) hinzugefügt. Sollte diese Anpassung nicht nötig sein, weisen Sie bitte separat darauf hin.

Anzahl Befestigungswinkel:

- Bis 200 cm Tiefe 4 Stück
- Von 201 bis 350 cm 6 Stück
- Von 351 bis 450 cm 8 Stück

BREITE \ TIEFE	150 CM	200 CM	250 CM	300 CM	350 CM
	UVP	UVP	UVP	UVP	UVP
150 cm	€ 4.149	€ 4.209	€ 4.339	€ 4.459	€ 4.599
200 cm	€ 4.249	€ 4.339	€ 4.469	€ 4.619	€ 4.749
250 cm	€ 4.339	€ 4.439	€ 4.609	€ 4.749	€ 5.039
300 cm	€ 4.449	€ 4.579	€ 4.729	€ 5.049	€ 5.219
350 cm	€ 4.649	€ 4.799	€ 5.089	€ 5.319	€ 5.719
400 cm	€ 4.879	€ 5.039	€ 5.219	€ 5.469	€ 5.889
Aufpreis RAL-Sonderfarbe	€ 419	€ 469	€ 509	€ 559	€ 619
Funktmotor mit Fernbedienung	€ 499	€ 499	€ 499	€ 499	€ 499
Ohne Motor, Preisabzug	€ 329	€ 329	€ 329	€ 329	€ 329

BREITE \ TIEFE	400 CM	450 CM	500 CM	550 CM	600 CM
	UVP	UVP	UVP	UVP	UVP
150 cm	€ 4.709	€ 4.869	€ 4.989	€ 5.119	€ 5.279
200 cm	€ 5.039	€ 5.169	€ 5.349	€ 5.499	€ 5.669
250 cm	€ 5.189	€ 5.389	€ 5.549	€ 5.709	€ 5.889
300 cm	€ 5.389	€ 5.609	€ 5.789	€ 5.969	€ 6.189
350 cm	€ 6.029	€ 6.239	€ 6.489	€ 6.629	€ 6.959
400 cm	€ 6.229	€ 6.419	€ 6.529	€ 6.879	€ 7.239
Aufpreis RAL-Sonderfarbe	€ 669	€ 709	€ 759	€ 799	€ 849
Aufpreis Motor mit Fernbedien.	€ 499	€ 499	€ 499	€ 499	€ 499
Ohne Motor, Preisabzug	€ 329	€ 329	€ 329	€ 329	€ 329

OPTIONEN



Befestigungswinkel



Musterkollection

UVP	€ 20	€ 216
Abmessungen	110x50 mm	-

## Unterglasmarkise GD Trend 200

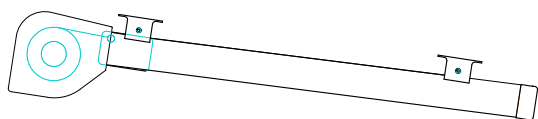

### Farben Kassetten

- RAL 9016 weiß
- RAL 9005 schwarz Struktur
- RAL 7016 anthrazit
- RAL 9007 grau

### Tuch

UV-beständig, in vielen Farbvariationen

### Antrieb

Somfy Motor exkl. Fernbedienung

### Befestigung

Inkl. Standard Winkel 70 x 30

### Achtung

Die Markisen werden standardmäßig vorbereitet für Unterbauelemente in den Seiten der Terrassenüberdachung. Hierzu werden automatisch die Befestigungswinkel (siehe Optionen) hinzugefügt. Sollte diese Anpassung nicht nötig sein, weisen Sie bitte separat darauf hin.

Anzahl Befestigungswinkel:  
 - Bis 200 cm Tiefe 4 Stück  
 - Von 201 bis 350 cm 6 Stück  
 - Von 351 bis 450 cm 8 Stück

BREITE TIEFE	150 CM	200 CM	250 CM	300 CM	350 CM
	UVP	UVP	UVP	UVP	UVP
150 cm	€ 2.859	€ 2.909	€ 3.059	€ 3.259	€ 3.349
200 cm	€ 2.939	€ 3.009	€ 3.209	€ 3.359	€ 3.469
250 cm	€ 3.019	€ 3.119	€ 3.279	€ 3.409	€ 3.549
300 cm	€ 3.109	€ 3.209	€ 3.459	€ 3.619	€ 3.749
350 cm	€ 3.209	€ 3.349	€ 3.519	€ 3.689	€ 3.859
400 cm	€ 3.299	€ 3.449	€ 3.629	€ 3.819	€ 4.039
450 cm	€ 3.389	€ 3.549	€ 3.749	€ 3.939	€ 4.189
Aufpreis RAL-Sonderfarbe	€ 489	€ 549	€ 599	€ 659	€ 719
Aufpreis motor mit Fernbedien.	€ 519	€ 519	€ 519	€ 519	€ 519
Ohne Motor, Preisabzug	€ 529	€ 529	€ 529	€ 529	€ 529

BREITE TIEFE	400 CM	450 CM	500 CM	550 CM	600 CM
	UVP	UVP	UVP	UVP	UVP
150 cm	€ 3.459	€ 3.549	€ 3.679	€ 3.789	€ 3.959
200 cm	€ 3.559	€ 3.799	€ 3.899	€ 3.999	€ 4.199
250 cm	€ 3.709	€ 3.919	€ 4.029	€ 4.149	€ 4.459
300 cm	€ 3.909	€ 4.079	€ 4.209	€ 4.369	€ 4.689
350 cm	€ 4.049	€ 4.419	€ 4.599	€ 4.759	€ 5.189
400 cm	€ 4.179	€ 4.619	€ 4.859	€ 5.079	€ 5.459
450 cm	€ 4.389	€ 4.769	€ 5.059	€ 5.299	€ 5.699
Aufpreis RAL-Sonderfarbe	€ 779	€ 829	€ 889	€ 929	€ 989
Aufpreis Motor mit Fernbedien.	€ 519	€ 519	€ 519	€ 519	€ 519
Ohne Motor, Preisabzug	€ 529	€ 529	€ 529	€ 529	€ 529

OPTIONEN		
	Befestigungswinkel	Musterkollektion
UVP	€ 33	-
Abmessungen	110x50 mm	-

## Unterglasmarkise GD Trend 250 SZ



### Farben Kassetten

- RAL 9016 weiß
- RAL 9005 schwarz Struktur
- RAL 7016 anthrazit
- RAL 9007 grau

### Tuch

UV-beständig, in vielen Farbvariationen

### Antrieb

Somfy Motor exkl. Fernbedienung

### Befestigung

Inkl. Standardwinkel 70 x 30

### Achtung

Die Markisen werden standardmäßig vorbereitet für Unterbauelemente in den Seiten der Terrassenüberdachung. Hierzu werden automatisch die Befestigungswinkel (siehe Optionen) hinzugefügt. Sollte diese Anpassung nicht nötig sein, weisen Sie bitte separat darauf hin.

Anzahl Befestigungswinkel:  
 - Bis 200 cm Tiefe 4 Stück  
 - Von 201 bis 350 cm 6 Stück  
 - Von 351 bis 450 cm 8 Stück

BREITE \ TIEFE	150 CM	200 CM	250 CM	300 CM	350 CM
	UVP	UVP	UVP	UVP	UVP
150 cm	€ 3.459	€ 3.709	€ 3.949	€ 4.189	€ 4.379
200 cm	€ 3.609	€ 3.859	€ 4.089	€ 4.349	€ 4.599
250 cm	€ 3.649	€ 3.929	€ 4.189	€ 4.439	€ 4.699
300 cm	€ 3.739	€ 4.019	€ 4.299	€ 4.589	€ 4.879
350 cm	€ 3.869	€ 4.159	€ 4.449	€ 4.799	€ 5.089
400 cm	€ 3.949	€ 4.259	€ 4.549	€ 4.929	€ 5.239
450 cm	€ 4.069	€ 4.389	€ 4.709	€ 5.099	€ 5.409
500 cm	€ 4.229	€ 4.559	€ 4.879	€ 5.279	€ 5.609
Aufpreis RAL-Sonderfarbe	€ 489	€ 549	€ 599	€ 659	€ 719
Aufpreis Motor mit Fernbedien.	€ 519	€ 519	€ 519	€ 519	€ 519
Ohne Motor, Preisabzug	€ 549	€ 549	€ 549	€ 549	€ 549

BREITE \ TIEFE	400 CM	450 CM	500 CM	550 CM	600 CM
	UVP	UVP	UVP	UVP	UVP
150 cm	€ 4.579	€ 4.869	€ 5.109	€ 5.439	€ 5.669
200 cm	€ 4.809	€ 5.119	€ 5.379	€ 5.709	€ 5.969
250 cm	€ 4.959	€ 5.289	€ 5.549	€ 5.909	€ 6.169
300 cm	€ 5.159	€ 5.499	€ 5.779	€ 6.129	€ 6.409
350 cm	€ 5.389	€ 5.749	€ 6.029	€ 6.409	€ 7.139
400 cm	€ 5.539	€ 5.909	€ 6.289	€ 7.019	€ 7.349
450 cm	€ 5.729	€ 6.469	€ 6.829	€ 7.259	€ 7.599
500 cm	€ 5.939	€ 6.709	€ 7.089	€ 7.529	€ 7.889
Aufpreis RAL-Sonderfarbe	€ 779	€ 829	€ 889	€ 929	€ 989
Aufpreis Motor mit Fernbedien.	€ 519	€ 519	€ 519	€ 519	€ 519
Ohne Motor, Preisabzug	€ 549	€ 549	€ 549	€ 549	€ 549

### OPTIONEN



Befestigungswinkel

Musterkollektion

UVP	€ 33	-
Abmessungen	110x50 mm	-

## Aufdachmarkise GD Trend 350



**Farben  
Kassetten**

- RAL 9016 weiß
- RAL 9005 schwarz Struktur
- RAL 7016 anthrazit
- RAL 9007 grau

**Tuch**

UV-beständig, in vielen Farbvariationen

**Antrieb**

Somfy Motor exkl. Fernbedienung

**Befestigung**

Inkl. Standardwinkel 70x30

BREITE \ TIEFE	150 CM	200 CM	250 CM	300 CM	350 CM
	UVP	UVP	UVP	UVP	UVP
150 cm	€ 3.349	€ 3.589	€ 3.809	€ 4.029	€ 4.219
200 cm	€ 3.489	€ 3.719	€ 3.939	€ 4.189	€ 4.429
250 cm	€ 3.559	€ 3.819	€ 4.069	€ 4.299	€ 4.549
300 cm	€ 3.639	€ 3.909	€ 4.179	€ 4.449	€ 4.719
350 cm	€ 3.769	€ 4.049	€ 4.309	€ 4.649	€ 4.929
400 cm	€ 3.999	€ 4.299	€ 4.589	€ 4.969	€ 5.259
450 cm	€ 4.139	€ 4.459	€ 4.759	€ 5.139	€ 5.449
Aufpreis RAL-Sonderfarbe	€ 489	€ 549	€ 599	€ 659	€ 719
Aufpreis Motor mit Fernbedien.	€ 519	€ 519	€ 519	€ 519	€ 519
Ohne Motor, Preisabzug	€ 459	€ 459	€ 459	€ 459	€ 459

BREITE \ TIEFE	400 CM	450 CM	500 CM	550 CM	600 CM
	UVP	UVP	UVP	UVP	UVP
150 cm	€ 4.399	€ 4.679	€ 4.899	€ 5.209	€ 5.429
200 cm	€ 4.619	€ 4.919	€ 5.159	€ 5.469	€ 5.709
250 cm	€ 4.799	€ 5.109	€ 5.359	€ 5.689	€ 5.939
300 cm	€ 4.979	€ 5.309	€ 5.569	€ 5.909	€ 6.169
350 cm	€ 5.199	€ 5.539	€ 5.809	€ 6.159	€ 6.859
400 cm	€ 5.569	€ 6.259	€ 6.599	€ 7.009	€ 7.329
450 cm	€ 5.759	€ 6.489	€ 6.839	€ 7.259	€ 7.589
Aufpreis RAL-Sonderfarbe	€ 779	€ 829	€ 889	€ 929	€ 989
Aufpreis Motor mit Fernbedien.	€ 519	€ 519	€ 519	€ 519	€ 519
Ohne Motor, Preisabzug	€ 459	€ 459	€ 459	€ 459	€ 459

**OPTIONEN**



**Musterkollektion**

UVP	-
Abmessungen	-

## Aufdachmarkise GD Trend 350 SZ



### Farben Kassetten

- RAL 9016 weiß
- RAL 9005 schwarz Struktur
- RAL 7016 anthrazit
- RAL 9007 grau

### Tuch

UV-beständig, in vielen Farbvariationen

### Antrieb

Somfy Motor exkl. Fernbedienung

### Befestigung

Inkl. Standardwinkel 70x30

BREITE \ TIEFE	150 CM	200 CM	250 CM	300 CM	350 CM
	UVP	UVP	UVP	UVP	UVP
150 cm	€ 3.539	€ 3.789	€ 4.029	€ 4.269	€ 4.459
200 cm	€ 3.689	€ 3.939	€ 4.169	€ 4.429	€ 4.689
250 cm	€ 3.839	€ 4.049	€ 4.309	€ 4.559	€ 4.819
300 cm	€ 3.849	€ 4.139	€ 4.419	€ 4.709	€ 4.999
350 cm	€ 3.979	€ 4.279	€ 4.559	€ 4.919	€ 5.209
400 cm	€ 4.109	€ 4.419	€ 4.709	€ 5.089	€ 5.399
450 cm	€ 4.229	€ 4.559	€ 4.869	€ 5.259	€ 5.569
500 cm	€ 4.379	€ 4.719	€ 5.039	€ 5.439	€ 5.769
Aufpreis RAL-Sonderfarbe	€ 489	€ 549	€ 599	€ 659	€ 719
Aufpreis Motor mit Fernbedien.	€ 519	€ 519	€ 519	€ 519	€ 519
Ohne Motor, Preisabzug	€ 549	€ 549	€ 549	€ 549	€ 549

BREITE \ TIEFE	400 CM	450 CM	500 CM	550 CM	600 CM
	UVP	UVP	UVP	UVP	UVP
150 cm	€ 4.659	€ 4.949	€ 5.189	€ 5.519	€ 5.739
200 cm	€ 4.889	€ 5.199	€ 5.449	€ 5.789	€ 6.049
250 cm	€ 5.079	€ 5.409	€ 5.669	€ 6.019	€ 6.289
300 cm	€ 5.279	€ 5.619	€ 5.899	€ 6.249	€ 6.539
350 cm	€ 5.509	€ 5.869	€ 6.149	€ 6.529	€ 7.269
400 cm	€ 5.699	€ 6.069	€ 6.459	€ 7.179	€ 7.509
450 cm	€ 5.889	€ 6.629	€ 6.989	€ 7.419	€ 7.759
500 cm	€ 6.099	€ 6.869	€ 7.239	€ 7.689	€ 8.039
Aufpreis RAL-Sonderfarbe	€ 779	€ 829	€ 889	€ 929	€ 989
Aufpreis Motor mit Fernbedien.	€ 519	€ 519	€ 519	€ 519	€ 519
Ohne Motor, Preisabzug	€ 549	€ 549	€ 549	€ 549	€ 549

### OPTIONEN



### Musterkollektion

UVP	-
Abmessungen	-

NEU

markilux

## Vertikal-Kassettenmarkise 620 Tracfix

**Farben**

**Kassetten**

- RAL 9016 weiß
- RAL 9005 schwarz Struktur
- RAL 7016 anthrazit
- RAL 9007 grau

**Tuch**

UV-beständig, in vielen Farbvariationen

**Antrieb**

Somfy Motor, exkl. Fernbedienung

**Gehäusegröße**

110 x 95 mm

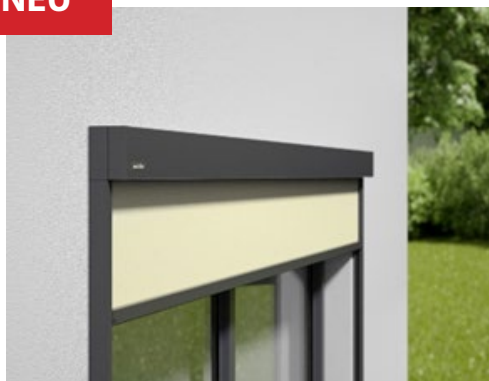

TIEFE \ BREITE	100 CM	150 CM	200 CM	250 CM
	UVP	UVP	UVP	UVP
150 cm	€ 2.579	€ 2.739	€ 2.909	€ 3.079
200 cm	€ 2.679	€ 2.869	€ 3.059	€ 3.249
250 cm	€ 2.829	€ 3.029	€ 3.239	€ 3.449
300 cm	€ 2.999	€ 3.219	€ 3.449	€ 3.669
350 cm	€ 3.159	€ 3.409	€ 3.659	€ 3.899
400 cm	€ 3.329	€ 3.609	€ 3.879	€ 4.159
Aufpreis RAL-Farbe	€ 369	€ 399	€ 429	€ 449
Aufpreis Handsender	€ 429	€ 429	€ 429	€ 429

TIEFE \ BREITE	300 CM	350 CM	400 CM
	UVP	UVP	UVP
150 cm	€ 3.249	€ 3.419	€ 3.589
200 cm	€ 3.439	€ 3.629	€ 3.829
250 cm	€ 3.659	€ 3.859	€ 4.069
300 cm	€ 3.899	€ 4.119	€ 4.349
350 cm	€ 4.159	€ 4.399	€ 4.649
400 cm	€ 4.439	-	-
Aufpreis RAL-Farbe	€ 469	€ 509	€ 549
Aufpreis Handsender	€ 429	€ 429	€ 429

NEU



markilux

## Vertikal-Kassettenmarkise 625 Tracfix

- Farben**
- RAL 9016 weiß
  - RAL 9005 schwarz Struktur
  - RAL 7016 anthrazit
  - RAL 9007 grau
- Kassetten**
- Tuch** UV-beständig, in vielen Farbvariationen
- Antrieb** Somfy Motor, exkl. Fernbedienung
- Gehäusegröße** 135 x 125 mm

BREITE \ TIEFE	100 CM	150 CM	200 CM	250 CM	300 CM	350 CM
	UVP	UVP	UVP	UVP	UVP	UVP
150 cm	€ 2.639	€ 2.849	€ 3.049	€ 3.249	€ 3.449	€ 3.659
200 cm	€ 2.749	€ 2.969	€ 3.199	€ 3.419	€ 3.649	€ 3.879
250 cm	€ 2.899	€ 3.129	€ 3.379	€ 3.619	€ 3.859	€ 4.099
300 cm	€ 3.069	€ 3.329	€ 3.589	€ 3.849	€ 4.099	€ 4.369
350 cm	€ 3.229	€ 3.509	€ 3.789	€ 4.079	€ 4.359	€ 4.639
400 cm	€ 3.399	€ 3.709	€ 4.019	€ 4.329	€ 4.639	€ 4.949
Aufpreis RAL-Farbe	€ 369	€ 399	€ 429	€ 439	€ 479	€ 519
Aufpreis Handsender	€ 429	€ 429	€ 429	€ 429	€ 429	€ 429

BREITE \ TIEFE	400 CM	450 CM	500 CM	550 CM	600 CM
	UVP	UVP	UVP	UVP	UVP
150 cm	€ 3.859	€ 4.059	€ 4.259	€ 4.459	€ 4.669
200 cm	€ 4.099	€ 4.329	€ 4.559	€ 4.779	€ 5.009
250 cm	€ 4.339	€ 4.579	€ 4.829	€ 5.069	€ 5.309
300 cm	€ 4.629	€ 4.889	€ 5.149	€ 5.409	€ 5.669
350 cm	€ 4.919	€ 5.209	€ 5.489	€ 5.769	€ 6.059
400 cm	€ 5.269	€ 5.569	€ 5.879	€ 6.196	€ 6.499
Aufpreis RAL-Farbe	€ 569	€ 619	€ 679	€ 749	€ 809
Aufpreis Handsender	€ 429	€ 429	€ 429	€ 429	€ 429

## Senkrechtmarkise GD 100

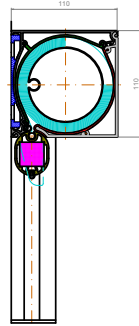

### Farben Kassette

- RAL 9016 weiß
- RAL 9005 schwarz Struktur
- RAL 7016 anthrazit
- RAL 9007 grau

### Tuch

UV-beständig, in vielen Farbvariationen

### Antrieb

Somfy Motor, exkl. Fernbedienung

TIEFE \ BREITE	BREITE				
	100 CM	150 CM	200 CM	250 CM	300 CM
	UVP	UVP	UVP	UVP	UVP
100 cm	€ 1.739	€ 1.859	€ 1.989	€ 2.109	€ 2.239
150 cm	€ 1.859	€ 1.989	€ 2.129	€ 2.269	€ 2.409
200 cm	€ 1.989	€ 2.129	€ 2.269	€ 2.439	€ 2.579
250 cm	€ 2.159	€ 2.319	€ 2.479	€ 2.639	€ 2.799
300 cm	€ 2.299	€ 2.469	€ 2.639	€ 2.799	€ 2.979
350 cm	€ 2.419	€ 2.609	€ 2.789	€ 2.979	-
Aufpreis RAL-Sonderfarbe	€ 259	€ 319	€ 379	€ 439	€ 509

TIEFE \ BREITE	BREITE			
	350 CM	400 CM	450 CM	500 CM
	UVP	UVP	UVP	UVP
100 cm	€ 2.369	€ 2.549	€ 2.689	€ 2.859
150 cm	€ 2.559	€ 2.709	€ 2.869	€ 3.039
200 cm	€ 2.729	€ 2.899	€ 3.059	€ 3.239
250 cm	€ 2.959	€ 3.139	€ 3.469	€ 3.819
300 cm	€ 3.149	€ 3.309	€ 3.649	€ 4.019
Aufpreis RAL-Sonderfarbe	€ 499	€ 559	€ 619	€ 689

### OPTIONEN



### Fernbedienung

UVP	€ 142
-----	-------



# OUTDOOR CABINS

## Outdoor Cabins



<b>Farben</b>	● RAL 7016 anthrazit Struktur
<b>Dach</b>	16 mm Sandwich panele Weiß
<b>Tür</b>	1 x Doppeltür inkl. Glas
<b>Dachneigung</b>	Flachdach
<b>Wände</b>	40 mm Outdoor Panels
<b>Höhe</b>	245 cm
<b>Überstand</b>	5 cm rundum
<b>Sondermaße</b>	Auf Anfrage möglich

				
	<b>Leto</b>	<b>Rhode</b>	<b>Melia</b>	<b>Dione</b>
UVP	€ 13.489	€ 16.499	€ 17.519	€ 21.089
Länge x Breite	300 x 300 cm	400 x 400 cm	600 x 300 cm	700 x 400 cm
Abmessung Überstand	-	-	300 x 300 cm	400 x 400 cm

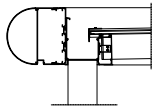
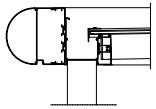
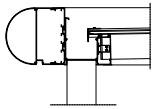
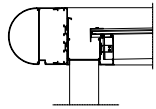
				
	<b>Rinnenkappe Rund 22 cm</b>	<b>Rinnenkappe Rund 22 cm</b>	<b>Rinnenkappe Rund 22 cm</b>	<b>Rinnenkappe Rund 22 cm</b>
UVP	€ 679	€ 909	€ 909	€ 1.139

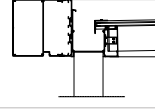
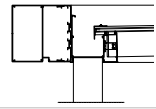
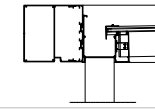
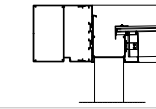
				
	<b>Rinnenkappe Gerade 22 cm</b>	<b>Rinnenkappe Gerade 22 cm</b>	<b>Rinnenkappe Gerade 22 cm</b>	<b>Rinnenkappe Gerade 22 cm</b>
UVP	€ 679	€ 909	€ 909	€ 1.139

				
	<b>LED Beleuchtung rundum*</b>	<b>LED Beleuchtung rundum*</b>	<b>LED Beleuchtung rundum*</b>	<b>LED Beleuchtung rundum*</b>
UVP	€ 989	€ 1.129	€ 1.179	€ 1.359

\*LED Beleuchtung nur geeignet für Optionale 22 cm Rinnenkappen

				
	<b>Doppeltür</b>	<b>Dreh-Kipp-Fenster</b>	<b>Festfenster</b>	<b>Langfenster</b>
UVP	€ 3.619	€ 1.139	€ 579	€ 509
Breite x Höhe	181 x 205 cm	104,6 x 104,6 cm	104,6 x 104,6 cm	44,6 x 184,6 cm
Glas	Glas Matt	Iso. glas	Iso. glas	Iso. glas

# ALUMINIUM CARPORTS

EASY EDITION CARPORT	52
LEGEND EDITION CARPORT	53
SATTELDACH CARPORT	54
CARPORT MIT FLACHDACH	55

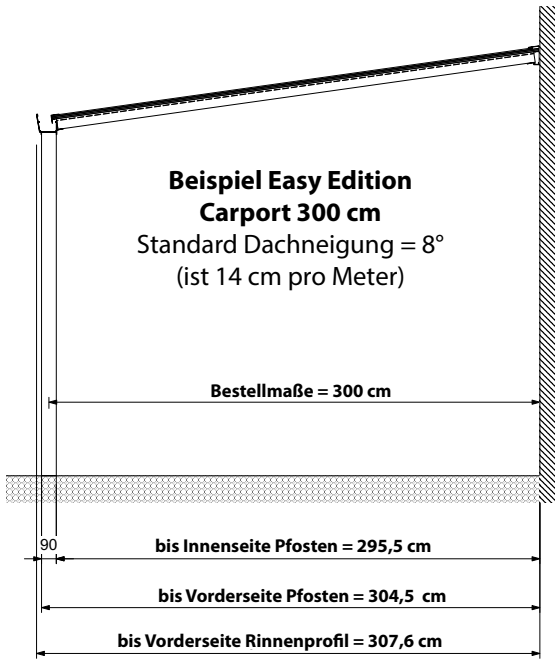

## Easy Edition Carport inkl. 16 mm Polycarbonat

<b>Farben</b>	○ RAL 9016 weiß
	● RAL 7016 anthrazit glatt
<b>Eindeckung</b>	Polycarbonat Opal 16 mm
<b>Rinnenprofil</b>	Flach (Mauer- und Rinnenprofil bei 400, 500, 600, 700 cm gekoppelt)
<b>Pfosten</b>	9 x 9 x 240 cm
<b>Zwischenträger</b>	55 x 65 mm
<b>Abdecker</b>	Gummi (schwarz)
<b>Dachneigung</b>	8°
<b>Sondermaße</b>	Nicht möglich

Polycarbonatplatten werden in 98 cm Breite geliefert.

**Achtung:** Aus statischen Gründen müssen bei den Abmessungen 300 x 250, 300 x 300, 600 x 250 und 600 x 300 die äußeren Pfosten um jeweils 50 cm eingerückt werden.

Falls Sie dieses nicht möchten, ist optional ein Verstärkungsprofil erhältlich, welches an die Rinne verbaut werden kann (siehe Optionen).

BREITE \ TIEFE	300 CM*	400 CM	500 CM	600 CM*	700 CM
	UVP	UVP	UVP	UVP	UVP
250 cm	€ 1.939	€ 2.499	€ 2.949	€ 3.419	€ 3.849
300 cm	€ 2.109	€ 2.659	€ 3.109	€ 3.759	€ 4.239

□ mit 2 Pfosten    ■ mit 3 Pfosten    ■ mit 4 Pfosten

Aufpreis Aluminiumabdecker für Träger im Set					
BREITE \ TIEFE	300 CM	400 CM	500 CM	600 CM	700 CM
	UVP	UVP	UVP	UVP	UVP
250 cm	€ 131	€ 175	€ 219	€ 261	€ 307
300 cm	€ 196	€ 258	€ 325	€ 387	€ 457

Aluminium Blende				
300 CM	400 CM	500 CM	600 CM	700 CM
UVP	UVP	UVP	UVP	UVP
€ 69	€ 99	€ 129	€ 159	€ 189

Seitenwand inkl. Polycarbonat			
TIEFE	Höhe	Fächer	UVP
250 cm	210/250 cm	3	€ 1.059
300 cm	210/250 cm	3	€ 1.119

Wird als loses Material geliefert und muss zugeschnitten werden.



EASY EDITION RINNE

OPTIONEN		
Abwasserset	Verstärkung Rinnenprofil 300 cm	
UVP pro Stück	€ 79	€ 169

Aluminium Blende

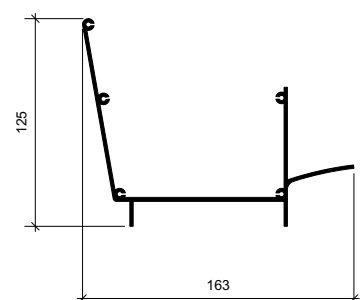

\* Wenn Verstärkungsprofil(e) erforderlich sind; für 300 cm ist 1 Stück und für 600 cm sind 2 Stück erforderlich.



## Legend Plus Edition Carport

<b>Farben</b>	<ul style="list-style-type: none"> <li>● RAL 9016 weiß</li> <li>● RAL 9005 schwarz Struktur</li> <li>● RAL 7016 anthrazit Struktur</li> <li>● RAL 9007 grau Struktur</li> </ul>
<b>Eindeckung</b>	Polycarbonat Opal / Klar 16 mm
<b>Rinnenprofil</b>	Standard flach
<b>Pfosten</b>	11 x 11 x 240 cm
<b>Zwischenträger</b>	55 x 95 mm, ab 401 cm Tiefe verstärkt
<b>Abdecker</b>	Aluminium
<b>Dachneigung</b>	Die Träger sind für die Standard Dachneigung von 8° vorbereitet. (Siehe Tabelle im Anhang Seite 72). Bei Abweichung fällt der Aufpreis (und ggf. bei steilerer Dachneigung das nächst größere Tiefenmaß) für das Sondermaß an.
<b>Sondermaße</b>	Nächstgrößeres Maß + € 69,-

Polycarbonatplatten werden in 98 cm Breite geliefert.

Überdachungen ab 701 cm werden mit 2 Abwasserset geliefert.

\* Die Garantie für Polycarbonat erlischt, wenn die Dachneigung weniger als 8° beträgt.

BREITE \ TIEFE	300 CM	400 CM	500 CM	600 CM	700 CM
	UVP	UVP	UVP	UVP	UVP
200 cm	€ 2.479	€ 2.909	€ 3.409	€ 3.499	€ 4.229
250 cm	€ 2.609	€ 3.019	€ 3.559	€ 3.999	€ 4.429
300 cm	€ 2.799	€ 3.289	€ 3.889	€ 4.369	€ 4.859
350 cm	€ 2.989	€ 3.529	€ 4.199	€ 4.749	€ 5.289
400 cm	€ 3.179	€ 3.799	€ 4.499	€ 5.129	€ 5.729
450 cm	€ 4.549	€ 5.399	€ 6.359	€ 7.229	€ 8.069
500 cm	€ 4.839	€ 5.789	€ 6.829	€ 7.759	€ 8.679

mit 2 Pfosten

mit 3 Pfosten

OPTIONEN POLYCARBONAT (AUFPREIS)	
GD IR Klar	GD Relax
UVP pro m <sup>2</sup>	€ 23



Heizstrahler	Beleuchtung	Fundament
Siehe Seite 57	Siehe Seite 58	Siehe Seite 58

### STANDARD RINNE



## Satteldach Carport Einzel und Doppel



- Farben**
- RAL 9016 weiß
  - RAL 9005 schwarz Struktur
  - RAL 7016 anthrazit Struktur
  - RAL 9007 grau Struktur
- Eindeckung** Polycarbonat Opal / Klar 16 mm
- Rinnenprofil** Standard flach
- Pfosten** 11 x 11 x 240 cm, andere Längen gegen Aufpreis
- Zwischenträger** 55 x 95 mm
- Abdecker** Aluminium
- Dachneigung** 15°
- Sondermaße** Nur in der Tiefe möglich

**Achtung:** Um die erforderliche Stabilität sicherzustellen, empfehlen wir unsere Bodenanker zu verwenden

**Durchfahrhöhe ist 227 cm**

BREITE	368 CM
TIEFE	UVP
500 cm	€ 7.342
600 cm	€ 8.677
700 cm	€ 9.987
800 cm	€ 11.558
900 cm	€ 13.142
1000 cm	€ 14.715

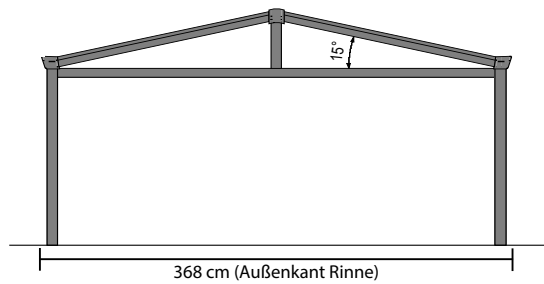

BREITE	610 CM
TIEFE	UVP
500 cm	€ 8.765
600 cm	€ 10.369
700 cm	€ 12.012
800 cm	€ 13.849
900 cm	€ 15.686
1000 cm	€ 17.388

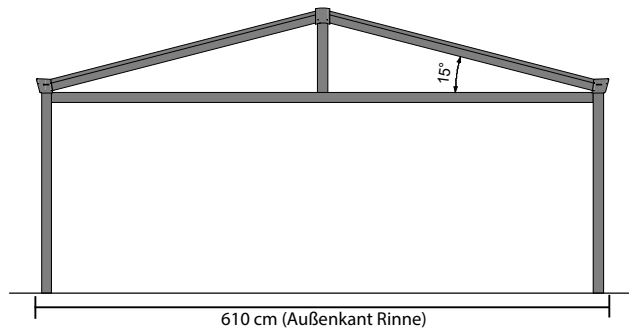

mit 6 Pfosten     mit 8 Pfosten

### OPTIONEN POLYCARBONAT (AUFPREIS)

	
<b>GD IR Klar</b>	<b>GD Relax</b>
UVP pro m <sup>2</sup>	€ 23
	€ 23

### SONSTIGE

	
<b>Bodenanker Zwischen</b>	<b>Bodenanker Eck</b>
€ 115	€ 115

# Flachdach Carport auf Basis Flatroof Edition



- Farben**
- RAL 9005 schwarz Struktur
  - RAL 7016 anthrazit Struktur
  - RAL 9007 grau Struktur
- Dach** 16 mm Sandwich Panele Weiß
- Pfosten** 11 x 11 x 240 cm
- Zwischenträger** 55 x 95 mm
- Überstand** Rundum 5 cm
- Dachüberstand** Aluminium
- Sondermaße** Möglich

Abmessungen in der Breite sind von außerkante Pfosten bis außerkant pfosten

**Achtung:** Um die erforderliche Stabilität sicherzustellen, empfehlen wir unsere Bodenanker zu verwenden!



BREITE \ TIEFE	320 CM	Rinnenkappe Rund 22 cm (Aufpreis)	Rinnenkappe Gerade 22 cm (Aufpreis)	LED Beleuchtung rundum (Aufpreis)
	UVP	UVP	UVP	UVP
300 cm (3 Fächer)	€ 7.519	€ 1.739	€ 1.739	€ 1.029
400 cm (4 Fächer)	€ 8.579	€ 1.919	€ 1.919	€ 1.139
500 cm (5 Fächer)	€ 9.849	€ 2.059	€ 2.059	€ 1.249
600 cm (6 Fächer)	€ 10.909	€ 2.229	€ 2.229	€ 1.319
700 cm (7 Fächer)	€ 12.139	€ 2.339	€ 2.339	€ 1.489

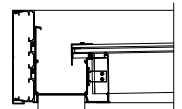

Standard Rinnenkappe

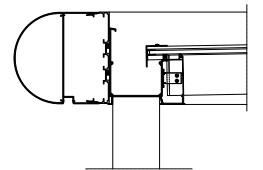

Optionale Runde Rinnenkappe

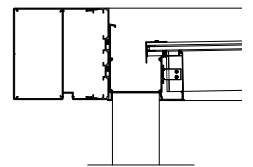

Optionale Gerade Rinnenkappe



BREITE \ TIEFE	629 CM	Rinnenkappe Rund 22 cm (Aufpreis)	Rinnenkappe Gerade 22 cm (Aufpreis)	LED Beleuchtung rundum (Aufpreis)
	UVP	UVP	UVP	UVP
300 cm (3 Fächer)	€ 12.589	€ 1.849	€ 1.849	€ 1.499
400 cm (4 Fächer)	€ 14.449	€ 1.989	€ 1.989	€ 1.629
500 cm (5 Fächer)	€ 16.509	€ 2.109	€ 2.109	€ 1.739
600 cm (6 Fächer)	€ 18.369	€ 2.229	€ 2.229	€ 1.859
700 cm (7 Fächer)	€ 20.399	€ 2.379	€ 2.379	€ 1.979



LED Beleuchtung

- mit 4 Pfosten   
  mit 6 Pfosten   
  mit 9 Pfosten





OPTIONEN	
<b>Bodenanker Zwischen</b>	<b>Bodenanker Eck</b>
UVP pro Stück	€ 115
	€ 115

# OPTIONEN & ZUBEHÖR

POLYCARBONAT	57
BELEUCHTUNG UND ZUBEHÖR	57
RINNENKAPPEN	58
BETONFUSS UND BODENANKER	58
HEIZSTRAHLER	58
ZUBEHÖR	59
SCHRAUBEN	65
WERBEMATERIAL	66
RAL-FARBEN	67



## Polycarbonat

				
	GD Klar	GD Opal	GD IR Klar	GD Relax
UVP	€ 54	€ 54	€ 75	€ 75
Einheit	m <sup>2</sup>	m <sup>2</sup>	m <sup>2</sup>	m <sup>2</sup>
Breite	98 cm	98 cm	98 cm	98 cm
Länge in cm	250/300/350/ 400/500/600	250/300/350/ 400/500/600	250/300/350/ 400/500/600	250/300/350/ 400/500/600
Hitzeabweisend	-	-	✓	✓

\* Eine Palette = 30 Stück

## Beleuchtung und Zubehör

					
	LED Easy Line	LED Exclusive Line	Erweiterungsset LED Easy/Exclusive Line	LED Superior Line	Erweiterungsset LED Superior Line
UVP	€ 340	€ 396	€ 135	€ 602	€ 135
Besteht aus	6 LEDs pro Set, inkl. Kabel und Trafo	6 LEDs pro Set, inkl. Kabel, Trafo und Fernbedienung, dimmbar	2x 7m Verlängerungskabel, 10m Verlängerungskabel, 3x LED's	6 LED's pro Set, inkl. Fernbedienung (dimmbar) Kabel, Trafo	3 m Verlängerungskabel, 5 m Verlängerungskabel, 2x LED's und Verteiler

					
	Rube 1	Rube 2	Cube 1	Cube 2	Rube und Cube Display
UVP	€ 148	€ 148	€ 148	€ 148	-
Besteht aus	Rube LED inkl. Trafo 220V nach unten scheinend schwarz oder anthrazit	Rube LED inkl. Trafo 220V unter/oben scheinend schwarz oder anthrazit	Cube LED inkl. Trafo 220V nach unten scheinend schwarz oder anthrazit	Cube LED inkl. Trafo 220V unter/oben scheinend schwarz oder anthrazit	Display mit 16 LED sets Von jedes Variant 4 stk.



				
	Einzelne LED	Fernbedienung (4 Zonen)	Wand-Aufbauswitcher	Bohrkopf, 32 mm, für LED-Löcher
UVP	€ 19	€ 60	€ 142	€ 42
Besteht aus	LED 3 Watt	Fernbedienung	Ein-/Aus-Schalter, dimmbar von 5% bis 100%	Bohrkopf 32 mm
Geeignet für	Easy Line Exclusive Line	Exclusive Line Superior Line	Exclusive Line Superior Line	Easy Line Exclusive Line

## Betonfuß- und Bodenanker

						
	<b>Betonfuß ohne Ablauf</b>	<b>Betonfuß mit Ablauf</b>	<b>Verstellbarer Betonfuß</b>	<b>Bodenanker mit Eckgrundplatte</b>	<b>Bodenanker mit Grundplatte Zwischenpfosten</b>	<b>Bodenanker Superior mit Grundplatte</b>
UVP	€ 50	€ 100	€ 115	€ 160	€ 115	€ 198
Pro Palette	20	14	20	20	20	20

## Heizstrahler















				
	<b>GD 1800 R</b>	<b>GD 1800 Comfort RC</b>	<b>GD Heatpanel RC</b>	<b>GD 2000 Ultra (Silver)</b>
UVP	€ 221	€ 265	€ 517	€ 461
Leistung	1800 Watt	1800 Watt	1800 Watt	800/1500/2000 Watt
Wasserdichtheit	IP24	IP65	IPX4	IP65
Wirkungsbereich	14 m <sup>2</sup>	16/20 m <sup>2</sup>	12 m <sup>2</sup>	20 m <sup>2</sup>
Kosten pro Stunde	€ 0,41	€ 0,41	€ 0,41	€ 0,46/€ 0,55
Inkl.	Fernbedienung	Fernbedienung	Fernbedienung	Fernbedienung

			
	<b>GD 2000 Ultra (Black)</b>	<b>GD 2000 Amber Smart</b>	<b>Heat &amp; Beat</b>
UVP	€ 461	€ 538	€ 668
Leistung	800/1500/2000 Watt	800/1500/2000 Watt	2000 Watt
Wasserdichtheit	IP65	IP65	IP65
Wirkungsbereich	20 m <sup>2</sup>	25 m <sup>2</sup>	25 m <sup>2</sup>
Kosten pro Stunde	€ 0,46/€ 0,55	€ 0,46/€ 0,55	€ 0,46
Inkl.	Fernbedienung	Fernbedienung, App/Bluetooth	Fernbedienung, App/ Bluetooth, Lautsprecher, LED Atmosphäre

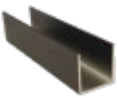
## Zubehör









	Artikel	Besonderheiten	Einheit	Länge in cm	UVP
	Pfosten 11 x 11 cm	2,0 mm Wandstärke	mtr.	240/300/350/480/600	€ 75
	Pfosten 11 x 11 cm	3,0 mm Wandstärke	mtr.	240/300/350/480/600	€ 108
	Mauerprofil Legend / Expert	exkl. Gummi	mtr.	400/500/600/700	€ 65
	Rinnenprofil, Standard		mtr.	400/500/600/700	€ 108
	GIGA - Rinnenprofil	exkl. Verstärkung	mtr.	400/500/600/700	€ 209
	Seitenträger	exkl. Gummi	mtr.	242,2/292,7/343,2 393,7/ 494,7	€ 65
	Zwischenträger	exkl. Gummi	mtr.	242,2/292,7/343,2 393,7	€ 65
	Verstärkte Zwischenträger	mit Kreuz	mtr.	393,7/494,7	€ 115
	Abdecker für Seitenträger	exkl. Gummi	mtr.	250/300/350/400/ 500	€ 21
	Abdecker für Zwischenträger	exkl. Gummi	mtr.	250/300/350/400/ 500	€ 21
	Klickleiste	exkl. Gummi	pro Stück	74,5 cm	€ 17
	Klickleiste	exkl. Gummi	pro Stück	94,5 cm	€ 21
	Verstärkung für GIGA-Rinnenprofil	verzinkter Stahl	mtr.	490/590/690	€ 73
	Kondensprofil		pro Stück	98 cm	€ 10
	Plattenstopper		pro Stück		€ 4
	Abdecker für Mauerdichtung		pro Stück		€ 4

## Zubehör für Aluminium Zäune









	Artikel	Besonderheiten	Einheit	UVP
	Pfosten 9x9 cm	275 cm	pro Stück	€ 85
	Aluminium Planken	200 cm	pro Stück	€ 63
	Aluminium Planken	250 cm	pro Stück	€ 77
	Aluminium Planken	300 cm	pro Stück	€ 94
	Aluminium Planken	350 cm	pro Stück	€ 108
	Aluminium Planken	400 cm	pro Stück	€ 125
	Aluminium Tür inkl. Baubeschläge	100x180 cm (BxH)	pro Stück	€ 865
	Aluminium Tür inkl. Baubeschläge	100x195cm (BxH)	pro Stück	€ 911
	U-Profil	200 cm	pro Stück	€ 17
	U-Profil	400 cm	pro Stück	€ 33
	Abdeckleiste für Planken	200 cm	pro Stück	€ 13
	Abdeckleiste für Planken	400 cm	pro Stück	€ 29
	Befestigungsmaterial Zaun		pro Stück	€ 4
	Kunststoff Abdeckkappe	9x9 cm, schwarz oder weiß	pro Stück	€ 13
	Kunststoff Abdeckkappe	11x11 cm, schwarz oder weiß	pro Stück	€ 17

## Zubehör

	Artikel	Besonderheiten	Einheit	UVP
	Rinnenverbinder Easy Edition		pro Stück	€ 58
	Rinnenverbinder Legend	gerade Standard Rinne	pro Stück	€ 73
	Rinnenverbinder Expert	gerade GIGA Rinne	pro Stück	€ 69
	Rinnenverbinder Superior	gerade Superior	pro Stück	€ 69

	Artikel	Besonderheiten	Einheit	Länge in cm	UVP
	HTF Profil		pro mtr.	250/300/350/400/500	€ 19
	L-HTF Profil		pro mtr.	240/300	€ 19
	H-Profil		pro mtr.	240/300	€ 19
	L-Profil	40x20x2 mm	pro Stück	400	€ 96
	L-Profil	50x50x2 mm	pro Stück	400	€ 106
	L-Profil	80x18x1,5 mm	pro Stück	400	€ 142
	L-Profil	100x18x1,8 mm	pro Stück	400	€ 163
	Verstärkungsprofil	146x50x4 mm	pro Stück	600	€ 617
	Verstärkungsprofil	146x50x4 mm	pro Stück	700	€ 723

## Loses Material / Profile

	Artikel	Einheit	UVP
	Montageset (Schrauben, Kappen und Silikon)	pro Stück	€ 67
	Bohrkopf 83 mm	pro Stück	€ 29
	Montagekit	pro Stück	€ 21
	Silikon	pro Stück	€ 21
	Lackstift RAL 9001, RAL 9016, RAL 7016 und RAL 9007	pro Stück	€ 29
	Dichtungen in Überdachung einziehen	bis 700 cm	€ 206
	Dachanker, verstellbar	pro Stück	€ 127
	U-Element 90x90 oder 110x110 mm	pro Stück	€ 23
	Kopfband inkl. U-Element	pro Stück	€ 29

	Artikel	Besonderheiten	Einheit	UVP
	Seitenkappe Rinnenprofil Legend/Expert	Flach/Rund/Klassisch	pro Stück	€ 33
	Seitenkappe Mauerprofil Legend/Expert		pro Stück	€ 19

## Zubehör

	Artikel	Länge	Einheit	UVP
	Mauer Gummi, schwarz	50 mtr	pro Rolle	€ 352
	Mauer Gummi, schwarz	4 mtr	Pro Stück	€ 52
	Mauer Gummi, schwarz	5 mtr	Pro Stück	€ 63
	Mauer Gummi, schwarz	6 mtr	Pro Stück	€ 75
	Mauer Gummi, schwarz	7 mtr	Pro Stück	€ 88
	Träger Gummi schwarz	300 mtr.	Pro Rolle	€ 619
	Träger Gummi schwarz	25 mtr.	Pro Rolle	€ 61
	Träger Gummi schwarz	30 mtr.	Pro Rolle	€ 73
	Träger Gummi schwarz	35 mtr.	Pro Rolle	€ 85
	Kondenstape/Anti Dust Tape	4 x 102 cm	Pro Set	€ 50
	Kondenstape/Anti Dust Tape	5 x 102 cm	Pro Set	€ 61
	Kondenstape/Anti Dust Tape	6 x 102 cm	Pro Set	€ 73
	Kondenstape/Anti Dust Tape	7 x 102 cm	Pro Set	€ 85

## Zubehör











	Artikel	Einheit	UVP
	Abwasser-Rohr Ø 80 mm 250 cm	pro Stück	€ 33
	Blattfänger Ø 80 mm	pro Stück	€ 29
	Blattfänger Easy	pro Stück	€ 12
	Verbindungs-muffe 80x75 mm	pro Stück	€ 12
	Verbindungs-muffe 80x80 mm	pro Stück	€ 12
	Verbindungs-muffe 80x100 mm	pro Stück	€ 12
	45° Bogen Ø 80 mm	pro Stück	€ 12
	90° Bogen Ø 80 mm	pro Stück	€ 12
	Rinnen - Laubschutzbürste (100 cm)	pro Stück	€ 12



## Fassadenschrauben

	Artikel	Abmessung	Einheit	UVP
	Fassadenschrauben RAL7016/RAL 9005/RAL 9007/RAL 9016	4,2 x 19 mm	20 Stück	€ 10
	Fassadenschrauben RAL7016/RAL 9005/RAL 9007/RAL 9016	4,2 x 25 mm	20 Stück	€ 10
	Fassadenschrauben RAL7016/RAL 9005/RAL 9007/RAL 9016	4,2 x 32 mm	20 Stück	€ 10
	Fassadenschrauben RAL7016/RAL 9005/RAL 9007/RAL 9016	4,2 x 19 mm	30 Stück	€ 12
	Fassadenschrauben RAL7016/RAL 9005/RAL 9007/RAL 9016	4,2 x 25 mm	30 Stück	€ 12
	Fassadenschrauben RAL7016/RAL 9005/RAL 9007/RAL 9016	4,2 x 32 mm	30 Stück	€ 12

## Werbematerial

	Artikel	Format	Einheit	UVP
	Profilkoffer		Pro Stück	-
	Mini-Veranda	ca. 60 x 60 cm	Pro Stück	-
	Mini-Veranda Easy Edition	ca. 60 x 60 cm	Pro Stück	-
	Straßenüberdachung Showmodell (mit Verstärkung für Gabelstapler)	ca. 200 x 100 cm	Pro Stück	-
	Mini-Zaun Muster	ca. 60 cm breit	Pro Stück	-
	Dibond Preistafel 2022	A0 Format	Pro Stück	Auf Anfrage
	Dibond Wände Stein oder Bilder	Nach Wunsch	Pro Stück	Auf Anfrage
	Flyer Wickelfalz groß 2022	DIN A4	pro Karton	Auf Anfrage
	Flyer Wickelfalz 2022	DIN lang (9,8 x 21 cm)	pro Karton	Auf Anfrage
	Gardendreams Broschüre 2022	116 Seiten	pro Karton	Auf Anfrage



## RAL-Farben

Auf Wunsch kann gegen Aufpreis jede andere RAL-Farbe realisiert werden.  
Wir empfehlen RAL-Farben mit Struktur Beschichtung.

Artikel	Abmessung	UVP
Legend/Expert Überdachung bis 12 m <sup>2</sup>	pro m <sup>2</sup>	€ 161
Legend/Expert Überdachung von 12 m <sup>2</sup> bis 20m <sup>2</sup>	pro m <sup>2</sup>	€ 140
Legend/Expert Überdachung von 20 m <sup>2</sup> und mehr	pro m <sup>2</sup>	€ 121
Superior Edition Überdachung	pro m <sup>2</sup>	€ 183
Freistehende Konstruktion	300 cm	€ 275
Freistehende Konstruktion	400 cm	€ 313
Freistehende Konstruktion	500 cm	€ 429
Freistehende Konstruktion	600 cm	€ 463
Freistehende Konstruktion	700 cm	€ 588
Aluminium Plankenwand (13 Stk.)	300 cm	€ 826
Aluminium Plankenwand (13 Stk.)	400 cm	€ 1.103
Glasschiebewandsystem	250 cm	€ 402
Glasschiebewandsystem	300 cm	€ 421
Glasschiebewandsystem	350 cm	€ 448
Glasschiebewandsystem	400 cm	€ 477
Glasschiebewandsystem	500 cm	€ 505
Aluminium Keilfenster	300 cm	€ 158
Aluminium Keilfenster	350 cm	€ 186
Aluminium Keilfenster	400 cm	€ 215
Aluminium Keilfenster	450 cm	€ 242
Aluminium Keilfenster	500 cm	€ 271
Aluminium Vorderwand	300 cm	€ 271
Aluminium Vorderwand	400 cm	€ 329
Aluminium Vorderwand	500 cm	€ 388
Aluminium Vorderwand	600 cm	€ 442
Aluminium Vorderwand	700 cm	€ 500
Aluminium Seitenwand	300 cm	€ 271
Aluminium Seitenwand	350 cm	€ 298
Aluminium Seitenwand	400 cm	€ 329
Aluminium Seitenwand	450 cm	€ 356
Aluminium Seitenwand	500 cm	€ 388
Aluminium Schiebetür	300 cm	€ 544
Aluminium Schiebetür	400 cm	€ 659
Aluminium Schiebetür	500 cm	€ 771
Aluminium Schiebetür	600 cm	€ 888
Aluminium Schiebetür	700 cm	€ 999

\*Mindestbestellkosten € 99,-

## Lieferzeit

Produkt	Beginnend ab	Lieferzeit
Standard Überdachung mit Polycarbonat	Freigabe Auftragsbestätigung	3 bis 5 Wochen
Standard Überdachung mit Glas	Freigabe Auftragsbestätigung	4 bis 5 Wochen
Überdachung mit Sondermaß	Freigabe Auftragsbestätigung	4 bis 5 Wochen
Standard/Sondermaß Glasschiebewandsystem	Freigabe Auftragsbestätigung	4 bis 5 Wochen
Superior Edition Polycarbonat oder Glas	Freigabe Auftragsbestätigung	6 bis 7 Wochen
Schiebedach	Freigabe Auftragsbestätigung	5 bis 6 Wochen
Gartenzimmer	Freigabe der Zeichnung	6 bis 7 Wochen
Lose Profile	Freigabe Auftragsbestätigung	3 bis 5 Wochen
Seiten- Vorderwand oder Keilfenster	Freigabe der Zeichnung	5 bis 6 Wochen
Pergola mit Harmonikatuch	Freigabe Auftragsbestätigung	3 bis 5 Wochen
Sonder RAL-Farbe	Freigabe Auftragsbestätigung	6 bis 8 Wochen
Carports	Freigabe Auftragsbestätigung	4 bis 5 Wochen
Markisen in RAL 7016 und Standard Tuch	Freigabe Auftragsbestätigung	6 bis 7 Wochen
Markisen mit anderer RAL Farbe mit Standard Tuch	Freigabe Auftragsbestätigung	8 bis 9 Wochen
Lamellentuch	Freigabe Auftragsbestätigung	3 bis 5 Wochen
Zubehör und sonstige Produkte	Ihr Kundenberater informiert Sie gerne	-

## Transportpreise

Länder		
Deutschland	Niederlande	Andere Ländern*
€ 229,-	€ 135,-	Auf Anfrage

\*Siehe unterstehende Tabelle für Lieferwochen

Lieferwochen						
Großbritannien	Irland	Skandinavien	Österreich	Tschechien	Ungarn	Frankreich
KW:	KW:	KW:	KW:	KW:	KW:	KW:
2, 6, 10, 14, 18, 22, 26, 30, 34, 38, 42, 46, 50	2, 6, 10, 14, 18, 22, 26, 30, 34, 38, 42, 46, 50	3, 7, 11, 15, 19, 23, 27, 31, 35, 39, 43, 47, 59	4, 8, 12, 16, 20, 24, 28, 32, 36, 40, 44, 48, 50	4, 8, 12, 16, 20, 24, 28, 32, 36, 40, 44, 48, 50	4, 8, 12, 16, 20, 24, 28, 32, 36, 40, 44, 48, 50	3, 6, 9, 12, 15, 18, 21, 24, 27, 30, 33, 36, 39, 42, 45, 48, 50

Jedes weitere Paket € 50,- extra

Transportkosten für deutsches Festland nach angegebenem Tourenplan.

**Bei direkter Anlieferung zu Ihrem Kunden  
berechnen wir Ihnen einen Aufschlag von € 75,-.**

Soll die Lieferung in einer anderen Lieferwoche erfolgen, ist dieses möglich, dann gelten die Transportpreise Deutschland (siehe Tabelle oben).

Voraussetzung ist aber immer die Einhaltung der Lieferzeiten !!! Bestellannahmeschluß jeder Woche ist der Mittwoch.

## Garantie Bestimmungen

1. 10 Jahre auf Aluminium-Konstruktionen.
2. 10 Jahre auf Pulverbeschichtung Handhabungsstandard laut Qualicoat\*.
3. 10 Jahre auf Polycarbonat\*\* Lichtdurchlässigkeit, Vergilbung  
(Anspruch wird jedes Jahr um 10% reduziert).
4. 1 Jahr auf Lüftungsgitter, Schlösser, Drückergarnituren und Beschläge.
5. 1 Jahr auf Led-Beleuchtung, Trafos etc.
6. Glas wird einmalig unbeschädigt geliefert.
7. Unsere Garantiepflicht deckt keine Art von Folgeschäden.

*\* Zur Beurteilung des montierten Produktes, im Zusammenhang mit Mängeln, gelten folgende Kriterien:  
Zur Beurteilung im Außenbereich, gilt ein Beurteilungsabstand von 5 Metern auf die direkte Sichtfläche;  
Zur Beurteilung im Innenbereich, gilt ein Beurteilungsabstand von 3 Metern auf die direkte Sichtfläche;*

*\*\* Polycarbonatplatten sind nicht Kondensatdicht. Kondensatbildung ist unvermeidlich. Aus diesem Grund, ist Kondenswasser in den Platten kein Reklamationsgrund.  
Keine Garantie auf Filiformkorrosion*

# Allgemeine Lieferungs- und Zahlungsbedingungen

## I. Geltungsbereich

1. Die nachstehenden Verkaufsbedingungen gelten für alle zwischen dem Unternehmer und dem Besteller abgeschlossenen Verträge über den Verkauf und die Herstellung von Waren. Sie gelten auch für alle künftigen Geschäftsbeziehungen, auch wenn sie nicht noch einmal ausdrücklich vereinbart werden. Abweichende Bedingungen des Bestellers, die der Unternehmer nicht ausdrücklich anerkennt, sind für den Unternehmer unverbindlich, auch wenn er ihnen nicht ausdrücklich widerspricht.

2. Alle Vereinbarungen, die zwischen dem Unternehmer und dem Besteller im Zusammenhang mit den Werkverträgen getroffen werden, sind in dem Werkvertrag, diesen Bedingungen und der Auftragsbestätigung des Unternehmers schriftlich niedergelegt.

## II. Angebot und Vertragsschluss

1. An die Angebote des Unternehmers ist dieser zwei Wochen gebunden. Der Besteller kann nur innerhalb dieser zwei Wochen das Angebot durch schriftliche Erklärung gegenüber dem Unternehmer annehmen.

2. Kalkulationen, Pläne, Maßangaben, Abbildungen, Zeichnungen sowie andere Unterlagen, die zu den unverbindlichen Angeboten des Unternehmers gehören, bleiben im Eigentum des Unternehmers und sind nur annähernd maßgebend, soweit sie nicht von ihm ausdrücklich als verbindlich bezeichnet worden sind. Der Unternehmer behält sich alle Urheberrechte an diesen Unterlagen vor. Der Besteller darf diese Unterlagen nicht ohne schriftliche Einwilligung des Unternehmers an Dritte weitergeben. Nimmt der Besteller das Angebot des Unternehmers nicht innerhalb der Frist gemäß Ziffer 11. 1 an, sind diese Unterlagen unverzüglich an den Besteller zurückzusenden.

## III. Zahlungsbedingungen

1. Übersteigt die vereinbarte Lieferzeit den Zeitraum von vier Monaten ab Vertragsabschluss oder verzögert sich die Lieferung über vier Monate ab Vertragsabschluss aus Gründen, die allein der Besteller zu vertreten hat oder die allein in seinen Risikobereich fallen, ist der Unternehmer berechtigt, den am Tag der Lieferung gültigen Preis zu berechnen. Beträgt die Preiserhöhung mehr als 5 % des umseitig bezifferten Kaufpreises, ist der Besteller berechtigt, vom Vertrag zurückzutreten. Dieses Rücktrittsrecht entfällt, wenn der Besteller es nicht innerhalb einer Frist von zwei Wochen, beginnend mit dem Datum der Mitteilung des neuen Preises, ausübt.

2. Die Preise des Unternehmers gelten „ab Werk“ sofern keine abweichende Vereinbarung mit dem Besteller getroffen wurde. Die Verpackungs- und Versandkosten sind nicht in dem Preis enthalten.

3. Ist mit dem Besteller nichts anderes schriftlich vereinbart worden, ist der Kaufpreis netto (ohne Abzug), gerechnet ab Lieferung der Ware durch den Unternehmer und Rechnungserhalt bar bei Lieferung ohne Abzug fällig und zahlbar. Erfolgt die Bestellung über Internet, hat der Besteller eine Anzahlung zu leisten in Höhe von 50 % des Auftragswertes.

4. Gerät der Besteller mit einer Zahlung in Verzug, ist der Unternehmer berechtigt, von dem betreffenden Zeitpunkt an, Zinsen in Höhe von 5 % über dem jeweiligen Basiszinssatz der Europäischen Zentralbank (EZB) zu verlangen. Der Nachweis eines höheren Schadens durch den Unternehmer bleibt vorbehalten.

5. Der Besteller ist zur Aufrechnung, auch wenn Mängelrügen oder Gegenansprüche geltend gemacht werden, nur berechtigt, wenn die Gegenansprüche rechtskräftig festgestellt, von dem Unternehmer anerkannt wurden oder unstreitig sind. Zur Ausübung eines Zurückbehaltungsrechts ist der Besteller nur befugt, wenn sein Gegenanspruch auf dem selben Werkvertrag beruht.

6. Tritt der Besteller aus in seiner Person liegenden Gründen zurück, ist das Unternehmen berechtigt, von ihm eine Vertragsstrafe in Höhe von wenigstens 25 % des Auftragswertes zu verlangen, weil diese Pauschale nach dem gewöhnlichen Lauf der Dinge den zu erwartenden Schaden nicht übersteigt. Die Geltendmachung eines höheren nachgewiesenen Schadens bleibt vorbehalten.

## IV. Liefer- und Leistungszeit

1. Liefertermine oder Fristen, die nicht ausdrücklich als verbindlich vereinbart worden sind, sind ausschließlich unverbindliche Angaben.

2. Falls der Unternehmer schuldhaft eine ausdrücklich vereinbarte Frist nicht einhalten kann oder aus sonstigen Gründen in Verzug gerät, hat der Besteller ihm eine angemessene Nachfrist - beginnend vom Tage des Eingangs der schriftlichen In-Verzug-Setzung bei dem Unternehmer oder im Fall der kalendermäßig bestimmten Frist zu gewähren. Nach fruchtlosem Ablauf dieser Nachfrist ist der Besteller berechtigt, vom Vertrag zurückzutreten.

3. Der Unternehmer haftet nach den gesetzlichen Bestimmungen vorbehaltlich der nachfolgenden Bestimmungen, wenn es sich bei dem Vertrag um ein Fixgeschäft handelt oder der Besteller in Folge des von dem Unternehmer zu vertretenden Lieferverzugs berechtigt ist, sich auf den Fortfall seines Interesses an der Vertragserfüllung zu berufen.

4. Der Unternehmer haftet dem Besteller bei Lieferverzug nach den gesetzlichen Bestimmungen, wenn der Lieferverzug auf einer von dem Unternehmer zu vertretenden vorsätzlichen oder grob fahrlässigen Pflichtverletzung beruht. Dem Unternehmer ist ein Verschulden seiner Vertreter oder Erfüllungsgehilfen zu zurechnen. Beruht der Lieferverzug nicht auf einer von dem Unternehmer zu vertretenden vorsätzlichen oder grob fahrlässigen Vertragsverletzung, ist die Haftung des Unternehmers auf den vorhersehbaren, typischerweise eintretenden Schaden begrenzt.

5. Beruht der von dem Unternehmer zu vertretende Lieferverzug auf der schuldhaften Verletzung einer wesentlichen Vertragspflicht, haftet der Unternehmer nach den gesetzlichen Bestimmungen; wobei seine Haftung auf den vorhersehbaren, typischerweise eintretenden Schaden begrenzt ist.

6. Beruht der Lieferverzug des Unternehmers auf einer schuldhaften Verletzung einer nicht wesentlichen Vertragspflicht, ist der Besteller berechtigt, für jede vollendete Woche Verzug eine pauschalierte Verzugsentschädigung in Höhe von 3 % des Kaufpreises, maximal nicht mehr als 15 % des Kaufpreises zu verlangen.

7. Die weiteren gesetzlichen Ansprüche und Rechte des Bestellers wegen eines Lieferverzuges des Unternehmers bleiben unberührt.

8. Der Unternehmer ist zu Teillieferungen und Teilleistungen jederzeit berechtigt, soweit dies für den Besteller zumutbar ist.

## V. Gefahrübergang - Versand/Verpackung

1. Verladung und Lieferung erfolgen frei gut erreichbarer Baustelle unversichert auf Gefahr des Bestellers.

2. Wird der Versand auf Wunsch oder aus Verschulden des Bestellers verzögert, so lagert der Unternehmer die Waren auf Kosten und Gefahr des Bestellers. In diesem Fall steht die Anzeige der Versandbereitschaft dem Versand gleich.

3. Verpackungspfand kann nur gegen Quittung auf dem Rückgabepfandbescheinigungsschein geschrieben werden.

## VI. Gewährleistung/Haftung

1. Der Besteller ist verpflichtet, die empfangene Ware auf Vollständigkeit, Transportschäden, offensichtliche Mängel, Beschaffenheit und deren Eigenschaften zu untersuchen und Mängel gegenüber dem Unternehmer zu rügen. Die schriftliche Rüge von offensichtlichen Mängeln ist rechtzeitig, wenn sie innerhalb von vierzehn Arbeitstagen ab Ablieferung des Werkes bei dem Unternehmer eingeht; die schriftliche Rüge verdeckter Mängel ist rechtzeitig, wenn sie innerhalb von fünf Arbeitstagen ab deren Entdeckung bei dem Unternehmer eingeht, jedoch innerhalb einer Frist von 13 Monaten ab Lieferung ..

2. Der Unternehmer ist nicht zur Gewährleistung verpflichtet, wenn der Besteller einen offensichtlichen Mangel nicht rechtzeitig schriftlich gerügt hat. Soweit ein von dem Unternehmer zu vertretender Mangel an der Ware vorliegt und von dem Besteller rechtzeitig schriftlich gerügt wurde, ist der Unternehmer unter Ausschluss der Rechte des Bestellers von dem Vertrag zurückzutreten oder den Kaufpreis herabzusetzen - zur Nacherfüllung verpflichtet, es sei denn, dass der Unternehmer aufgrund der gesetzlichen Regelung zur Verweigerung der Nacherfüllung berechtigt ist. Der Besteller hat dem Unternehmer für jeden einzelnen Mangel eine angemessene Frist zur Nacherfüllung zu gewähren.

3. Die Nacherfüllung kann nach der Wahl des Bestellers durch Beseitigung des Mangels oder Lieferung einer neuen Ware erfolgen. Der Unternehmer ist berechtigt, die von dem Besteller gewählte Art der Nacherfüllung zu verweigern, wenn sie nur mit unverhältnismäßigen Kosten verbunden ist. Während der Nacherfüllung sind die Herabsetzung des Kaufpreises oder der Rücktritt vom Vertrag durch den Besteller ausgeschlossen. Eine Nachbesserung gilt mit dem zweiten vergeblichen Versuch als fehlgeschlagen. Ist die Nacherfüllung fehlgeschlagen oder hat der Unternehmer die Nacherfüllung insgesamt verweigert, kann der Besteller nach seiner Wahl Herabsetzung des Kaufpreises (Minderung) verlangen oder den Rücktritt vom Vertrag erklären.

4. Schadensersatzansprüche zu den nachfolgenden Bedingungen wegen des Mangels kann der Besteller erst geltend machen, wenn die Nacherfüllung fehlgeschlagen ist oder der Unternehmer die Nacherfüllung verweigert. Das Recht des Bestellers zur Geltendmachung von weitergehenden Schadensersatzansprüchen zu den nachfolgenden Bedingungen bleibt davon unberührt.

5. Der Unternehmer haftet unbeschadet der Regelung in IV. Ziffer 2 bis 6 dieses Vertrages und der nachfolgenden Haftungsbeschränkungen für Schäden an Leben, Körper und Gesundheit, die auf einer fahrlässigen oder vorsätzlichen Pflichtverletzung von ihm, seinen gesetzlichen Vertretern oder seinen Erfüllungsgehilfen beruhen, sowie für Schäden, die von der Haftung nach dem Produkthaftungsgesetz umfasst werden, sowie für alle Schäden, die auf vorsätzlichem oder grob fahrlässigem Vertragsverletzungen sowie Arglist des Unternehmers, seiner gesetzlichen Vertreter oder seiner Erfüllungsgehilfen beruhen. Soweit der Unternehmer bezüglich der Ware oder Teile derselben eine Beschaffenheits- und/oder Haltbarkeitsgarantie abgegeben hat, haftet er auch im Rahmen dieser Garantie. Für Schäden, die auf dem fehlen der garantierten Beschaffenheit oder Haltbarkeit beruhen, aber nicht unmittelbar an der Ware eintreten, haftet der Unternehmer allerdings nur dann, wenn das Risiko eines solchen Schadens ersichtlich von der Beschaffenheits- und Haltbarkeitsgarantie erfasst ist.

## VII. Eigentumsvorbehalt

1. Der Unternehmer behält sich das Eigentum an der Ware (Vorbehaltsware) bis zum Eingang aller Zahlungen aus dem Werkvertrag vor. Wird das Vorbehaltswerk des Unternehmers nicht in seinem Eigentum stehenden Sachen verarbeitet, so erwirbt er das Miteigentum an der neu entstehenden Sache im Verhältnis des Wertes des von ihm gelieferten Vorbehaltswerkes zu den anderen verarbeiteten Sachen im Zeitpunkt der Verarbeitung. Gleiches gilt, wenn ein von dem Unternehmer bereitgestelltes Werk mit anderen ihm nicht gehörigen Sachen untrennbar vermischt wird. In jedem Fall verwahrt der Besteller das Alleineigentum und/oder Miteigentum des Unternehmers für diesen.

2. Der Besteller hat den Unternehmer von allen Zugriffen Dritter, insbesondere von Zwangsvollstreckungsmaßnahmen sowie sonstigen Beeinträchtigungen seines Eigentums unverzüglich schriftlich zu unterrichten. Der Besteller hat dem Unternehmer alle Schäden und Kosten zu ersetzen, die durch einen Verstoß gegen diese Verpflichtung und durch erforderliche Interventionsmaßnahmen gegen Zugriffe Dritter entstehen.

3. Kommt der Besteller seiner Zahlungsverpflichtung trotz einer Mahnung des Unternehmers nicht nach, so kann der Unternehmer die Herausgabe der noch in seinem Eigentum stehenden Vorbehaltsware ohne vorherige Fristsetzung verlangen. Die dabei anfallenden Transportkosten trägt der Besteller. In der Pfändung der Vorbehaltsware durch den Unternehmer liegt stets ein Rücktritt vom Vertrag. Der Unternehmer ist nach Rückbehalt der Vorbehaltsware zu deren Verwertung befugt. Der Verwertungserlös ist auf Verbindlichkeiten des Unternehmers - abzüglich angemessener Verwertungskosten - anzurechnen.

## VIII.

Wir verarbeiten personenbezogene Daten, soweit dies für die Erbringung unserer Leistungen, zur Abwicklung der Aufträge und Betrieb unserer Internetseite erforderlich ist. Wir weisen darauf hin, dass bei Datenanfrage über unsere Homepage ebenfalls Daten erhoben und gespeichert werden. Eine Weitergabe der personenbezogenen Daten an Dritte findet grundsätzlich nicht statt, es sei denn, dass dies für Erbringungen der Leistungen erforderlich ist. Wir weisen ausdrücklich darauf hin, dass die Einwilligung zur Verwendung und Verarbeitung von Daten mit Wirkung für die Zukunft widerrufen werden kann. Ausführliche Hinweise sowie die gesamte Datenschutzerklärung unseres Unternehmens finden Sie unter <https://gardendreams.de/datenschutz>. Hierauf möchten wir gesondert hingewiesen haben."

## IV. Gerichtsstand, Erfüllungsort, Schlussbestimmung, anzuwendendes Recht

1. Erfüllungsort und ausschließlicher Gerichtsstand für Lieferungen und Zahlungen (einschließlich Scheckklagen) sowie sämtlicher sich zwischen den Parteien ergebender Streitigkeiten aus den zwischen ihnen geschlossenen Verträgen ist der Firmensitz des Unternehmers, soweit der Besteller Kaufmann im Sinne des Handelsgesetzbuches (HGB) ist.

2. Die Beziehungen zwischen den Vertragsparteien regeln sich ausschließlich nach dem in der Bundesrepublik Deutschland geltenden Recht.

3. Sollte eine Regelung dieser Allgemeinen Lieferungs- und Zahlungsbedingungen unwirksam oder undurchführbar sein oder werden, so berührt dies die Wirksamkeit der Allgemeinen Lieferungs- und Zahlungsbedingungen im Übrigen nicht.

## Anlage 1:

## Legend Plus Edition

STANDARD-Rinne

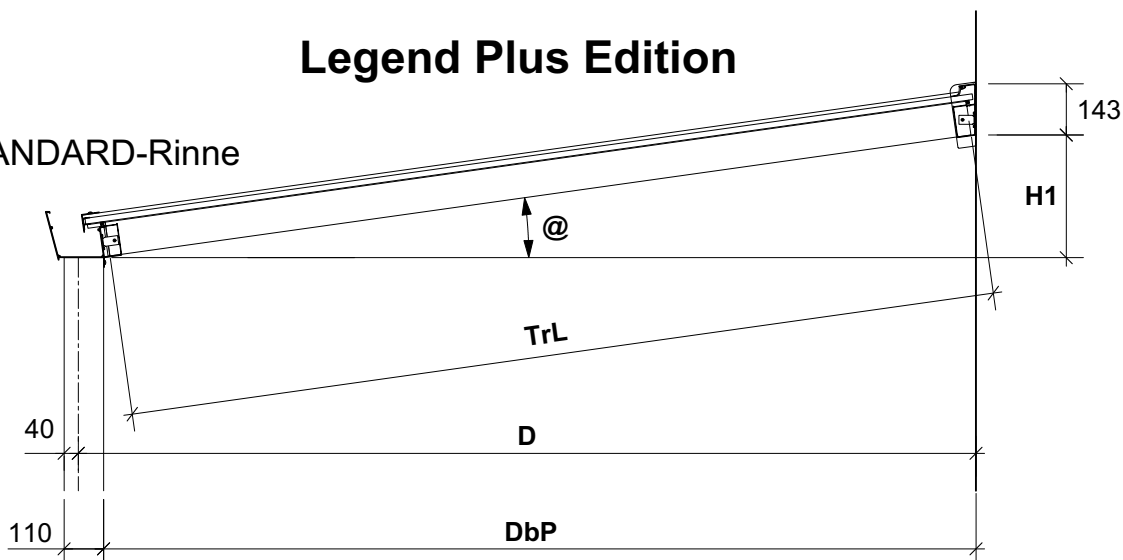

Legend Plus Edition D= 200 cm:			
DbP	H1	TrL	∠ @
194,1 cm	17,3 cm	191,7 cm	5°
193,7 cm	20,6 cm	191,7 cm	6°
193,3 cm	23,9 cm	191,7 cm	7°
193,0 cm	27,1 cm	191,7 cm	8°
192,4 cm	30,4 cm	191,7 cm	9°
192,0 cm	33,6 cm	191,7 cm	10°
191,3 cm	36,9 cm	191,7 cm	11°
190,7 cm	40,1 cm	191,7 cm	12°
190,0 cm	43,4 cm	191,7 cm	13°
189,5 cm	46,6 cm	191,7 cm	14°
188,6 cm	49,8 cm	191,7 cm	15°

Legend Plus Edition D= 250 cm:			
DbP	H1	TrL	∠ @
244,4 cm	21,7 cm	242,2 cm	5°
244,0 cm	25,9 cm	242,2 cm	6°
243,5 cm	30,0 cm	242,2 cm	7°
243,0 cm	34,1 cm	242,2 cm	8°
242,3 cm	38,3 cm	242,2 cm	9°
241,7 cm	42,4 cm	242,2 cm	10°
240,9 cm	46,5 cm	242,2 cm	11°
240,1 cm	50,6 cm	242,2 cm	12°
239,3 cm	54,7 cm	242,2 cm	13°
238,5 cm	58,8 cm	242,2 cm	14°
237,4 cm	62,8 cm	242,2 cm	15°

Legend Plus Edition D= 300 cm:			
DbP	H1	TrL	∠ @
294,6 cm	26,1 cm	292,7 cm	5°
294,2 cm	31,1 cm	292,7 cm	6°
293,6 cm	36,2 cm	292,7 cm	7°
293,0 cm	41,1 cm	292,7 cm	8°
292,3 cm	46,2 cm	292,7 cm	9°
291,5 cm	51,2 cm	292,7 cm	10°
290,6 cm	56,2 cm	292,7 cm	11°
289,6 cm	61,1 cm	292,7 cm	12°
288,6 cm	66,1 cm	292,7 cm	13°
287,5 cm	71,0 cm	292,7 cm	14°
286,2 cm	75,9 cm	292,7 cm	15°

Legend Plus Edition D= 350 cm:			
DbP	H1	TrL	∠ @
344,9 cm	30,5 cm	343,2 cm	5°
344,4 cm	36,4 cm	343,2 cm	6°
343,7 cm	42,3 cm	343,2 cm	7°
343,0 cm	48,2 cm	343,2 cm	8°
342,3 cm	53,2 cm	343,2 cm	9°
341,2 cm	60,0 cm	343,2 cm	10°
340,2 cm	65,8 cm	343,2 cm	11°
339,0 cm	71,6 cm	343,2 cm	12°
337,8 cm	77,5 cm	343,2 cm	13°
336,5 cm	83,3 cm	343,2 cm	14°
335,0 cm	89,0 cm	343,2 cm	15°

Legend Plus Edition D= 400 cm:			
DbP	H1	TrL	∠ @
395,2 cm	34,9 cm	393,7 cm	5°
394,6 cm	41,7 cm	393,7 cm	6°
393,8 cm	48,5 cm	393,7 cm	7°
393,0 cm	55,2 cm	393,7 cm	8°
392,2 cm	61,1 cm	393,7 cm	9°
390,9 cm	68,7 cm	393,7 cm	10°
389,7 cm	75,4 cm	393,7 cm	11°
388,4 cm	82,1 cm	393,7 cm	12°
387,0 cm	88,8 cm	393,7 cm	13°
385,5 cm	95,5 cm	393,7 cm	14°
383,7 cm	102,0 cm	393,7 cm	15°

Legend Plus Edition D= 450 cm:			
DbP	H1	TrL	∠ @
445,5 cm	39,3 cm	444,2 cm	5°
444,8 cm	47,0 cm	444,2 cm	6°
443,9 cm	54,6 cm	444,2 cm	7°
443,0 cm	62,2 cm	444,2 cm	8°
442,1 cm	69,0 cm	444,2 cm	9°
440,7 cm	77,5 cm	444,2 cm	10°
439,3 cm	85,1 cm	444,2 cm	11°
437,8 cm	92,6 cm	444,2 cm	12°
436,2 cm	100,2 cm	444,2 cm	13°
434,5 cm	107,7 cm	444,2 cm	14°
432,5 cm	115,1 cm	444,2 cm	15°

Legend Plus Edition D= 500 cm:			
DbP	H1	TrL	∠ @
495,8 cm	43,7 cm	494,7 cm	5°
495,1 cm	52,2 cm	494,7 cm	6°
494,1 cm	60,8 cm	494,7 cm	7°
493,0 cm	69,3 cm	494,7 cm	8°
492,0 cm	76,9 cm	494,7 cm	9°
490,5 cm	86,3 cm	494,7 cm	10°
488,9 cm	94,7 cm	494,7 cm	11°
487,2 cm	103,1 cm	494,7 cm	12°
485,4 cm	111,5 cm	494,7 cm	13°
483,5 cm	119,9 cm	494,7 cm	14°
481,3 cm	128,2 cm	494,7 cm	15°



Anlage 2:

Expert Plus Edition

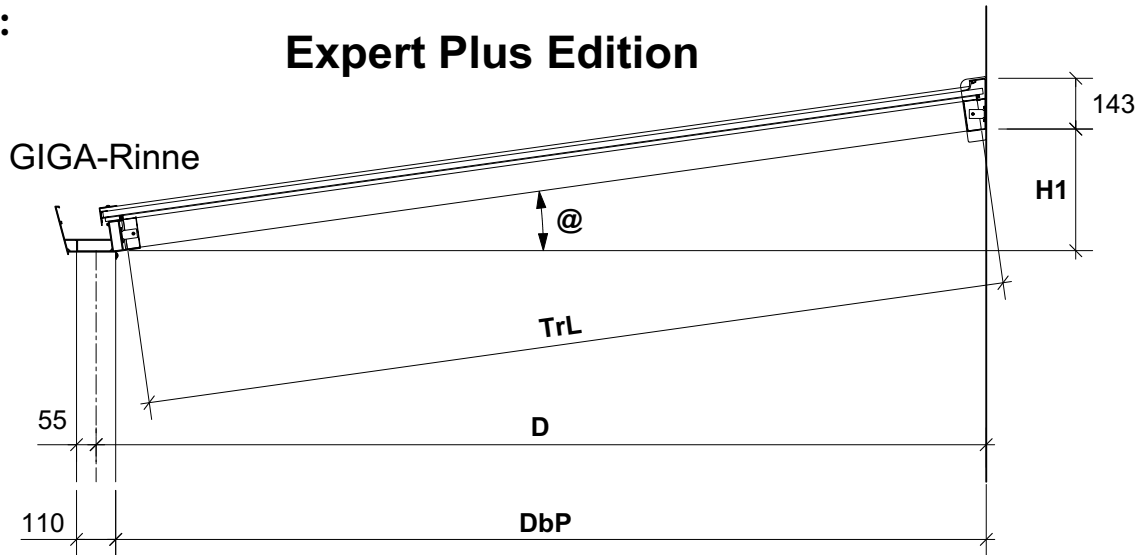

**Expert Plus Edition D= 200 cm:**

DbP	H1	TrL	∠ @
195,6 cm	17,3 cm	191,7 cm	5°
195,2 cm	20,6 cm	191,7 cm	6°
194,8 cm	23,9 cm	191,7 cm	7°
194,5 cm	27,1 cm	191,7 cm	8°
193,9 cm	30,4 cm	191,7 cm	9°
193,5 cm	33,6 cm	191,7 cm	10°
192,8 cm	36,9 cm	191,7 cm	11°
192,2 cm	40,1 cm	191,7 cm	12°
191,5 cm	43,4 cm	191,7 cm	13°
191,0 cm	46,6 cm	191,7 cm	14°
190,1 cm	49,8 cm	191,7 cm	15°

**Expert Plus Edition D= 250 cm:**

DbP	H1	TrL	∠ @
245,9 cm	21,7 cm	242,2 cm	5°
245,5 cm	25,9 cm	242,2 cm	6°
245,0 cm	30,0 cm	242,2 cm	7°
244,5 cm	34,1 cm	242,2 cm	8°
243,8 cm	38,3 cm	242,2 cm	9°
243,2 cm	42,4 cm	242,2 cm	10°
242,4 cm	46,5 cm	242,2 cm	11°
241,6 cm	50,6 cm	242,2 cm	12°
240,8 cm	54,7 cm	242,2 cm	13°
240,0 cm	58,8 cm	242,2 cm	14°
238,9 cm	62,8 cm	242,2 cm	15°

**Expert Plus Edition D= 300 cm:**

DbP	H1	TrL	∠ @
296,1 cm	26,1 cm	292,7 cm	5°
295,7 cm	31,1 cm	292,7 cm	6°
295,1 cm	36,2 cm	292,7 cm	7°
294,5 cm	41,1 cm	292,7 cm	8°
293,8 cm	46,2 cm	292,7 cm	9°
293,0 cm	51,2 cm	292,7 cm	10°
292,1 cm	56,2 cm	292,7 cm	11°
291,1 cm	61,1 cm	292,7 cm	12°
290,1 cm	66,1 cm	292,7 cm	13°
289,0 cm	71,0 cm	292,7 cm	14°
287,7 cm	75,9 cm	292,7 cm	15°

**Expert Plus Edition D= 350 cm:**

DbP	H1	TrL	∠ @
346,4 cm	30,5 cm	343,2 cm	5°
345,9 cm	36,4 cm	343,2 cm	6°
345,2 cm	42,3 cm	343,2 cm	7°
344,5 cm	48,2 cm	343,2 cm	8°
343,8 cm	53,2 cm	343,2 cm	9°
342,7 cm	60,0 cm	343,2 cm	10°
341,7 cm	65,8 cm	343,2 cm	11°
340,5 cm	71,6 cm	343,2 cm	12°
339,3 cm	77,5 cm	343,2 cm	13°
338,0 cm	83,3 cm	343,2 cm	14°
336,5 cm	89,0 cm	343,2 cm	15°

**Expert Plus Edition D= 400 cm:**

DbP	H1	TrL	∠ @
396,7 cm	34,9 cm	393,7 cm	5°
396,1 cm	41,7 cm	393,7 cm	6°
395,3 cm	48,5 cm	393,7 cm	7°
394,5 cm	55,2 cm	393,7 cm	8°
393,7 cm	61,1 cm	393,7 cm	9°
392,4 cm	68,7 cm	393,7 cm	10°
391,2 cm	75,4 cm	393,7 cm	11°
389,9 cm	82,1 cm	393,7 cm	12°
388,5 cm	88,8 cm	393,7 cm	13°
387,0 cm	95,5 cm	393,7 cm	14°
385,2 cm	102,0 cm	393,7 cm	15°

**Expert Plus Edition D= 450 cm:**

DbP	H1	TrL	∠ @
447,0 cm	39,3 cm	444,2 cm	5°
446,3 cm	47,0 cm	444,2 cm	6°
445,4 cm	54,6 cm	444,2 cm	7°
444,5 cm	62,2 cm	444,2 cm	8°
443,6 cm	69,0 cm	444,2 cm	9°
442,2 cm	77,5 cm	444,2 cm	10°
440,8 cm	85,1 cm	444,2 cm	11°
439,3 cm	92,6 cm	444,2 cm	12°
437,7 cm	100,2 cm	444,2 cm	13°
436,0 cm	107,7 cm	444,2 cm	14°
434,0 cm	115,1 cm	444,2 cm	15°

**Expert Plus Edition D= 500 cm:**

DbP	H1	TrL	∠ @
497,4 cm	43,7 cm	494,7 cm	5°
496,6 cm	52,2 cm	494,7 cm	6°
495,6 cm	60,8 cm	494,7 cm	7°
494,5 cm	69,3 cm	494,7 cm	8°
493,3 cm	76,9 cm	494,7 cm	9°
491,9 cm	86,3 cm	494,7 cm	10°
490,4 cm	94,7 cm	494,7 cm	11°
488,7 cm	103,1 cm	494,7 cm	12°
486,9 cm	111,5 cm	494,7 cm	13°
485,0 cm	119,9 cm	494,7 cm	14°
482,8 cm	128,2 cm	494,7 cm	15°

## Anlage 3:

BESTELLMASSE:

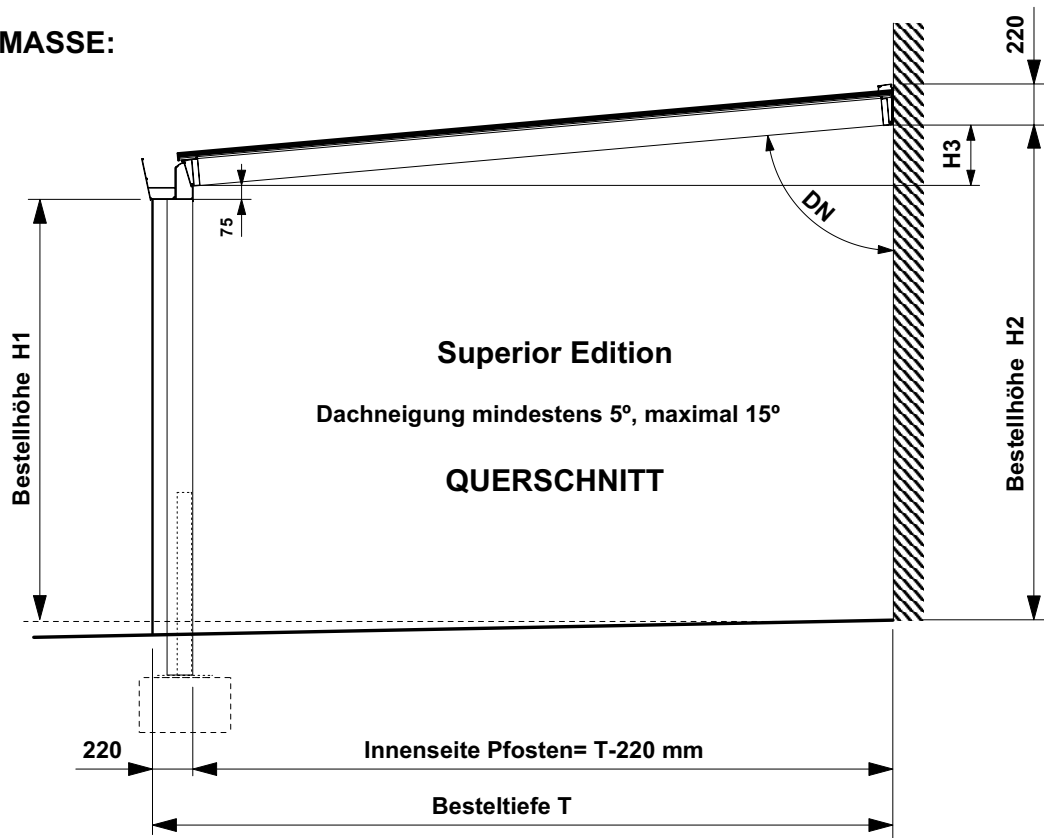

Maßzeichnung Aufbau für variable Dachneigung:

Dachneigung DN	Verandattiefe T				Höhe hinten H3= H2-(H1+75)			
5 grad	3016	4023	5028	6034	242	330	418	506
6 grad	3012	4016	5020	6024	290	396	501	607
7 grad	3006	4009	5011	6013	338	461	584	707
<b>8 grad</b>	<b>3000</b>	<b>4000</b>	<b>5000</b>	<b>6000</b>	<b>386</b>	<b>527</b>	<b>667</b>	<b>808</b>
9 grad	2993	3990	4988	5985	434	592	750	908
10 grad	2985	3980	4974	5968	482	657	832	1008
11 grad	2976	3967	4959	5949	529	722	915	1107
12 grad	2966	3954	4942	5929	577	787	997	1207
13 grad	2956	3940	4924	5907	624	851	1078	1306
14 grad	2945	3925	4905	5884	671	915	1160	1404
15 grad	2932	3908	4884	5858	718	979	1241	1502

**8 Grad = Standard-Dachneigung**







Bechsteinstraße 8, 48488 Emsbüren (DE)  
+ 49 (0) 5903 258 990  
info@gardendreams.de  
www.gardendreams.de



2022.V2.2

